

<b>RUS</b>	Приложение <b>ХОЛОДИЛЬНИКИ–МОРОЗИЛЬНИКИ</b>
<b>KAZ</b>	Қосымша <b>ТОҢАЗЫТҚЫШТАР–МҰЗДАТҚЫШТАР</b>
<b>AZE</b>	Əlavə <b>SOYUDUCU–DONDURUCU</b>
<b>RON</b>	Anexa <b>FRIGIDER–CONGELATOR</b>
<b>UZB</b>	Ilova <b>SOVUTGICHLAR–MUZLATGICHLAR</b>
<b>TGK</b>	Замима <b>ЯХДОНҲО–САРМОДОНҲО</b>
<b>KYR</b>	Тиркеме <b>МУЗДАТКЫЧТАР–ТОНДУРГУЧТАР</b>

**XM-6619-XXX**  
**XM-6621-XXX**  
**XM-6623-XXX**  
**XM-6624-XXX**  
**XM-6625-XXX**  
**XM-6626-XXX**

**RUS**

## 1 ОПИСАНИЕ ХОЛОДИЛЬНИКА

**1.1** Холодильник в соответствии с рисунком 1 предназначен для замораживания и длительного хранения замороженных продуктов, приготовления пищевого льда в морозильном отделении (далее – МО); для охлаждения и кратковременного хранения пищевых продуктов, напитков, овощей и фруктов в отделении для хранения свежих пищевых продуктов (далее – ХО).

В ХО (некоторых исполнений модели холодильника) имеется отделение свежести в соответствии с рисунком 1. В отделении свежести поддерживается более низкая температура по сравнению с ХО, что позволяет увеличить срок хранения свежих мясных и рыбных продуктов. Температура в отделении свежести может опускаться ниже 0 °С. Не храните в отделении овощи, салат и другие продукты, восприимчивые к низким температурам.

**1.2** В холодильнике предусмотрены функции «Суперохлаждение ХО» («**super cool**» ✱), «Суперзамораживание» («**super freeze**» ✶).

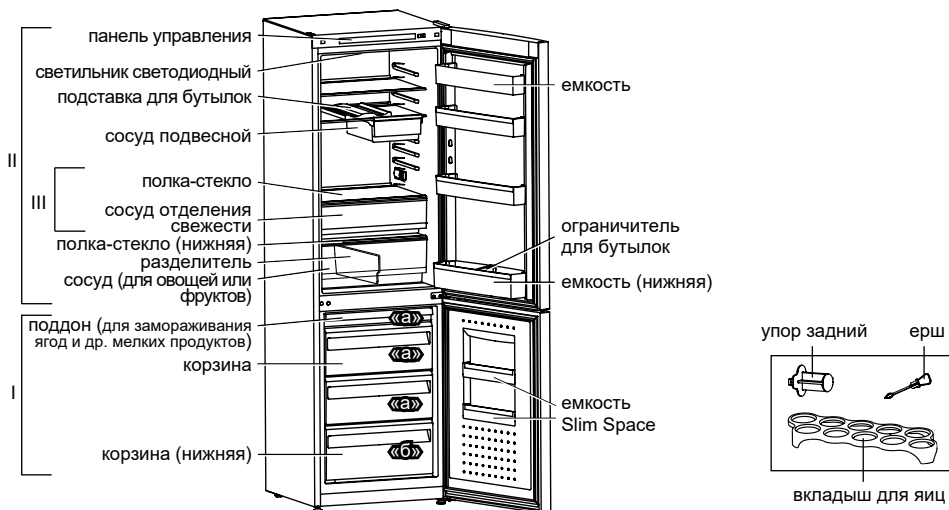

- I — морозильное отделение (МО);
- «а» — зона замораживания и хранения;
- «б» — зона хранения;
- II — отделение для хранения свежих пищевых продуктов (ХО);
- III — отделение свежести (отсутствует в некоторых исполнениях)

**Рисунок 1 – Холодильник и комплектующие изделия**



Рисунок 2 – Холодильник (вид сверху)

Таблица 1 – Климатические классы

Класс	Символ	Диапазон температур окружающей среды, °С
Умеренный расширенный	SN	От 10 до 32
Умеренный	N	От 16 до 32
Субтропический	ST	От 16 до 38
Тропический	T	От 16 до 43

1.3 Холодильник имеет два компрессора: ХО и МО охлаждаются независимыми холодильными агрегатами, что позволяет отключать одно отделение при работе другого.

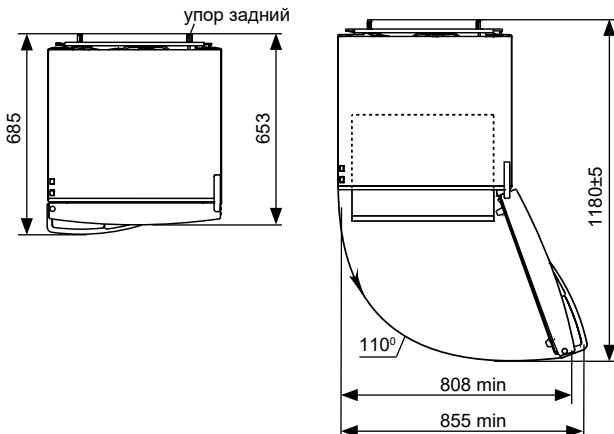
1.4 Для освещения в холодильнике предусмотрен светильник светодиодный в соответствии с рисунком 1.

1.5 Холодильник должен эксплуатироваться в диапазоне температур окружающей среды, который соответствует климатическим классам, указанным на его табличке. Соответствие диапазонов температур климатическим классам приведено в таблице 1.

1.6 Общее пространство, необходимое для эксплуатации холодильника, определяется размерами, указанными на рисунке 2 в миллиметрах. Конструкцией холодильника обеспечивается максимальный угол открывания двери – 110°. Во избежание поломки **ЗАПРЕЩАЕТСЯ** прилагать усилие для открывания дверей на угол более 110°.

## 2 УПРАВЛЕНИЕ РАБОТОЙ ХОЛОДИЛЬНИКА

### 2.1 ПАНЕЛЬ УПРАВЛЕНИЯ

2.1.1 На панели управления в соответствии с рисунками 1, 3 расположены кнопки и световые индикаторы. Для доступа к панели управления необходимо открыть дверь ХО.

**ЗАПРЕЩАЕТСЯ** при нажатии кнопок использовать посторонние предметы и прилагать чрезмерные усилия во избежание деформации поверхности кнопок и их поломки.

### 2.2 ВКЛЮЧЕНИЕ ХОЛОДИЛЬНИКА

2.2.1 Для включения холодильника следует подключить его к электрической сети, вставив вилку шнура питания в розетку.

### 2.3 ВКЛЮЧЕНИЕ/ВЫКЛЮЧЕНИЕ ОТДЕЛЕНИЯ

2.3.1 Открыть дверь ХО.

Для включения ХО и МО следует нажать и удерживать более 5 секунд соответствующую отделению кнопку ①. На панели управления загорятся индикаторы температуры в отделении, которые были установлены до отключения





Рисунок 3 – Панель управления

холодильника (при первом включении в ХО — индикатор «4», в МО — индикатор «минус 18»).

Закройте дверь ХО.

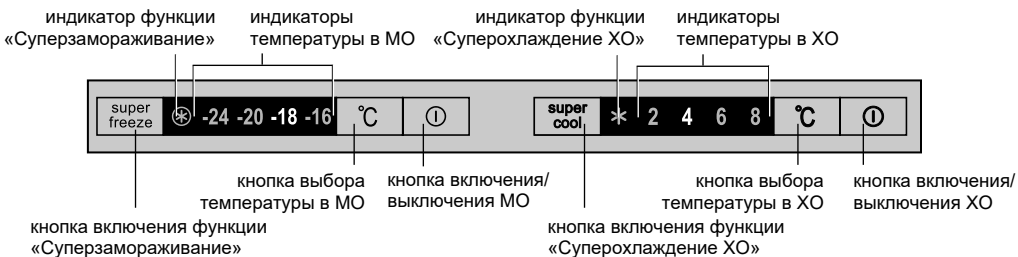
**ВНИМАНИЕ!** Прекращение подачи напряжения в электрической сети не влияет на последующую работу холодильника. После возобновления электропитания холодильник продолжает работать с установленной ранее температурой. Функции «Суперохлаждение ХО» и «Суперзамораживание» следует выбрать заново при необходимости.

**2.3.2** Для выключения отделения следует нажать и удерживать более 5 секунд соответствующую отделению кнопку . На панели управления гаснут все индикаторы выключенного отделения. При выключении ХО гаснет также освещение в отделении.

## 2.4 УСТАНОВКА ТЕМПЕРАТУРЫ В ОТДЕЛЕНИИ

**2.4.1** Установка температуры в отделении производится кратковременным нажатием соответствующей отделению кнопки «°C» — поочередно высвечиваются индикаторы с числовыми значениями температуры в соответствии с рисунком 3.

**2.4.2** В отделении можно установить следующие значения температуры:

– в ХО от плюс 2 °C до плюс 8 °C;

– в МО от минус 16 °C до минус 24 °C.

Для достижения выбранного значения температуры в отделении необходимо определенное время, особенно после первого включения, а также после уборки холодильника.

## 2.5 ИНДИКАЦИЯ ПОВЫШЕННОЙ ТЕМПЕРАТУРЫ В МО

**2.5.1** В МО предусмотрена **индикация повышенной температуры**. Индикатор, соответствующий установленной температуре, начинает мигать, если температура в МО повысилась (например, при загрузке большого количества свежих продуктов), а также при первом включении или включении после уборки.

Включение индикации повышенной температуры на непродолжительный период времени (например, после длительного открытия двери МО) не является признаком неисправности холодильника. При понижении температуры в МО мигание автоматически прекращается.

При длительном мигании индикатора температуры следует проверить состояние хранящихся продуктов и вызвать механика сервисной службы.

## 2.6 ВКЛЮЧЕНИЕ/ВЫКЛЮЧЕНИЕ ФУНКЦИИ «СУПЕРОХЛАЖДЕНИЕ ХО» («super cool» – )

**2.6.1** Функцию рекомендуется включать при необходимости быстрого охлаждения напитков или большого количества свежих продуктов в ХО. При включении функции температура в ХО понижается до минимального значения для быстрого охлаждения продуктов.

**2.6.2** Для включения функции «Суперохлаждение» следует нажать кнопку «super cool» — загорится индикатор , остальные индикаторы ХО погаснут.



**2.6.3** Выключение функции производится повторным нажатием кнопки «super cool» или автоматически через 6 часов – индикатор  гаснет.

## 2.7 ВКЛЮЧЕНИЕ/ВЫКЛЮЧЕНИЕ ФУНКЦИИ «СУПЕРЗАМОРАЖИВАНИЕ» («super freeze» – )

**2.7.1** Для включения функции «Суперзамораживание» следует нажать кнопку «super freeze» – загорится индикатор , остальные индикаторы МО погаснут.

**2.7.2** Выключение функции производится повторным нажатием кнопки «super freeze» или автоматически через (55±5) часов – индикатор  гаснет.

## 2.8 ВОЗМОЖНЫЕ НЕИСПРАВНОСТИ

**2.8.1** При длительном высвечивании на панели управления индикаторов  и «2» либо  и «минус 24» необходимо вызвать механика для устранения неисправности.

**2.8.2** При длительном мигании индикатора температуры в МО следует проверить состояние хранящихся продуктов и вызвать механика сервисной службы.

## 2.9 ОТКЛЮЧЕНИЕ ХОЛОДИЛЬНИКА

**2.9.1** После выключения отделений холодильника следует отключить холодильник от электрической сети, вынув вилку шнура питания из розетки.

# 3 ЭКСПЛУАТАЦИЯ ХОЛОДИЛЬНИКА

## 3.1 ЭКСПЛУАТАЦИЯ ХО

**ВНИМАНИЕ!** Не размещайте продукты вплотную к датчику температуры, расположенному на правой боковой стенке ХО в соответствии с рисунком 4.

**3.1.1** Подставка для бутылок в соответствии с рисунком 1, предназначенная для хранения напитков в бутылках, позволяет рационально использовать внутреннее пространство ХО. Бутылки следует укладывать, чтобы они не касались задней стенки ХО.

Подставку для бутылок рекомендуется устанавливать на вторую сверху полку-стекло, где напитки охлаждаются до оптимальной температуры.

датчик температуры ХО



Рисунок 4

салазки

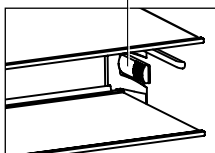
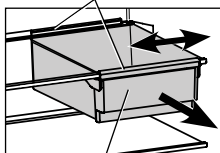

сосуд подвесной

Рисунок 5

разделитель



Рисунок 6

ограничитель для бутылок

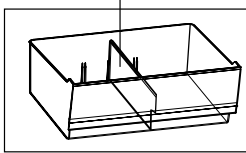

Рисунок 7

**3.1.2** Сосуд подвесной в соответствии с рисунком 5 предназначен для хранения продуктов, например колбасных изделий или сыра. Сосуд закреплен под полкой-стекло при помощи салазок и может перемещаться вдоль нее. Для загрузки продуктов сосуд необходимо выдвинуть на себя до упора.

При необходимости переустановки на другую полку-стекло сосуд следует извлечь из салазок, выдвинув на себя до упора и приподняв вверх.

Затем снять салазки:

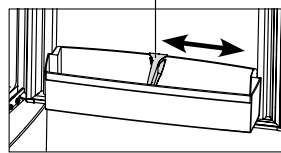
- приподнять заднюю часть салазок и вывести ее из зацепления с полкой-стекло;
- опустить вниз заднюю часть и потянуть салазки на себя, освобождая переднюю часть из зацепления.

Установить сосуд и салазки на выбранную полку-стекло в обратной последовательности.

**3.1.3** Сосуд (для овощей или фруктов) имеет разделитель в соответствии с рисунком 6, который устанавливается по направляющим пазам в одно из трех положений.

При необходимости достать сосуд из ХО либо переустановить разделитель следует:

- открыть дверь до упора, снять с двери емкость (нижнюю) и достать сосуд;
- вынуть разделитель из сосуда и установить на новое место по направляющим пазам, передвигая вниз до упора.

**3.1.4** Сосуд отделения свежести (при наличии) для загрузки и выгрузки продуктов следует выдвигать на себя до упора.

Для удобства в эксплуатации сосуд перемещается по роликовым направляющим.

При необходимости достать сосуд из ХО рекомендуется выдвинуть его на себя до упора, затем приподнять вверх, взявшись за боковую и переднюю поверхности, и освободить ролики сосуда из направляющих с обеих сторон. Для установки сосуда в холодильник необходимо ролики сосуда (с обеих сторон) установить в направляющие и, приподняв вверх, задвинуть его.

**3.1.5** Ограничитель для бутылок предотвращает их опрокидывание при открывании и закрывании двери. Ограничитель может перемещаться вдоль стенки емкости в соответствии с рисунком 7.

ручка ручка



Рисунок 8

### 3.2 ЭКСПЛУАТАЦИЯ МО

**3.2.1** Корзины МО имеют ручку на передней панели для удобства при загрузке и выгрузке продуктов, а также ручки на боковых поверхностях (кроме нижней корзины) для перемещения вне холодильника в соответствии с рисунком 8.

**3.2.2** Пельмени, небольшие куски мяса, ягоды и т.п. рекомендуется разместить в поддон для замораживания ягод и других мелких продуктов в соответствии с рисунком 1. После замораживания продукты упаковать и поместить для хранения в корзины МО.

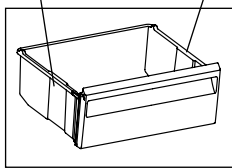
**3.2.3** Емкости Slim Space на двери МО предназначены для непродолжительного хранения замороженных продуктов в небольших упаковках.

Для снятия емкости необходимо приподнять ее двумя руками вверх и освободить пазы из элементов крепления на двери.

### 3.3 СИСТЕМА АВТОМАТИЧЕСКОГО ОТТАИВАНИЯ ХО

**3.3.1** В ХО используется автоматическая система оттаивания. Иней, появляющийся на задней стенке ХО, тает в цикле оттаивания при отключении компрессора и превращается в капли воды. Капли талой воды стекают в лоток, через отверстие в нем по трубке попадают в сосуд на компрессоре в соответствии с рисунком 9 и испаряются. В отверстие лотка установлен ерш, предназначенный для устранения засорения системы слива.

В некоторых случаях иней может остаться на задней стенке ХО после включения компрессора, что не является неисправностью. Иней растает в последующих циклах оттаивания, предусмотренных в работе холодильника.

**3.3.2** Необходимо регулярно следить за чистотой лотка (не реже одного раза в 3 месяца). Наличие воды в лотке указывает на засорение системы слива.

Для устранения засорения следует:

- прочистить ершом отверстие в лотке, чтобы вода без препятствий стекала в сосуд;
- вымыть ерш и установить в соответствии с рисунком 9.

В холодильнике с отделением свежести для устранения засорения системы слива предварительно следует достать сосуд отделения свежести в соответствии с 3.1.4.

**ЗАПРЕЩАЕТСЯ** эксплуатировать холодильник с засоренной системой слива.

**ВНИМАНИЕ!** Не размещайте продукты:

- в ХО вплотную к датчику температуры, расположенному на правой боковой стенке ХО в соответствии с рисунком 4;
- в МО вплотную к датчику температуры, расположенному на задней стенке МО в соответствии с рисунком 9.

**3.4 РАЗМОРАЖИВАНИЕ И УБОРКА МО**

**3.4.1** При размораживании МО талую воду следует удалять из зоны сбора в соответствии с рисунком 10 легко-впитывающим влагу материалом по мере оттаивания снегового покрова, затем вымыть отделение и вытереть насухо.

**ВНИМАНИЕ!** Не допускайте вытекания талой воды из МО при размораживании и уборке.

**ВНИМАНИЕ!** Вода, появившаяся на дне ХО или попавшая в место прилегания поперечины к шкафу внутреннему ХО, планки передней к шкафу внутреннему МО в соответствии с рисунками 9, 10, может вызвать коррозию наружного шкафа холодильника и элементов холодильного агрегата, нарушить теплоизоляцию, привести к выходу из строя шкафа холодильника.

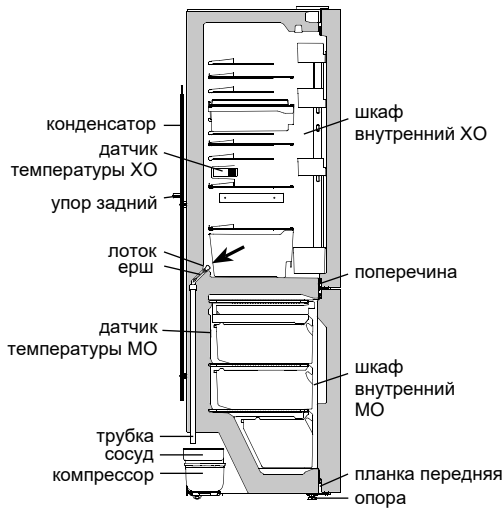

**Рисунок 9 – Схема слива талой воды из ХО**

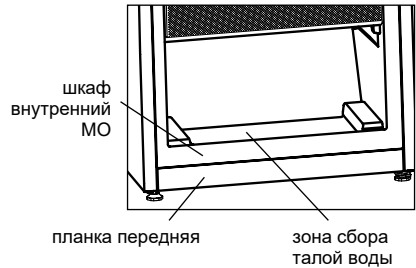

**Рисунок 10 – Сбор талой воды из МО**

## 1 ТОҢАЗЫТҚЫШТЫҢ СИПАТТАМАСЫ

1.1 1-суретке сәйкес тоңазытқыш мұздатылған тағамдарды (бұдан әрі – МБ) азық-түлік өнімдерін, сусындарды, көкөністер мен жемістерді салқындату және қысқа мерзімді сақтау үшін жаңа тағамдарды сақтау бөлімінде (бұдан әрі – ТБ) мұздатуға және ұзақ уақыт сақтауға, мұздатқыш камерада тамақ мұзын дайындауға арналған.

Салқындатқыш қоймада (тоңазытқыш моделінің кейбір нұсқаларында) 1-суретке сәйкес балғындық бөлімі бар, балғындық бөлімі салқындатылған қоймаға қарағанда төмен температурада сақталады, бұл жаңа ет пен балық өнімдерінің сақтау мерзімін ұзартуға мүмкіндік береді. Балғындық бөліміндегі температура 0 °C-тан төмен түсуі мүмкін. Көкөністерді, салат жапырақтарын және төмен температураға сезімтал басқа тағамдарды бөлімде сақтамаңыз.

1.2 Тоңазытқышта «ХО супер салқындату» («super cool» ✱), «Супер қатыру» («super freeze» ☉) функциялары қарастырылған.

1.3 Тоңазытқышта екі компрессор бар: ТБ және МБ тәуелсіз тоңазытқыш қондырғыларымен салқындатылады, бұл бір бөлігін екінші жұмыс істеп тұрған кезде сөндіруге мүмкіндік береді.

1.4 Тоңазытқышта жарықтандыру үшін 1-суретке сәйкес жарықдиодты шам беріледі.

1.5 Тоңазытқыш қоршаған орта температурасында, оның табақшасында көрсетілген климаттық сыныптарға сәйкес болуы керек. Температура диапазоңдарының климаттық кластарға сәйкестігі 1 кестеде көрсетілген.

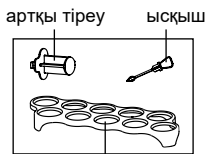
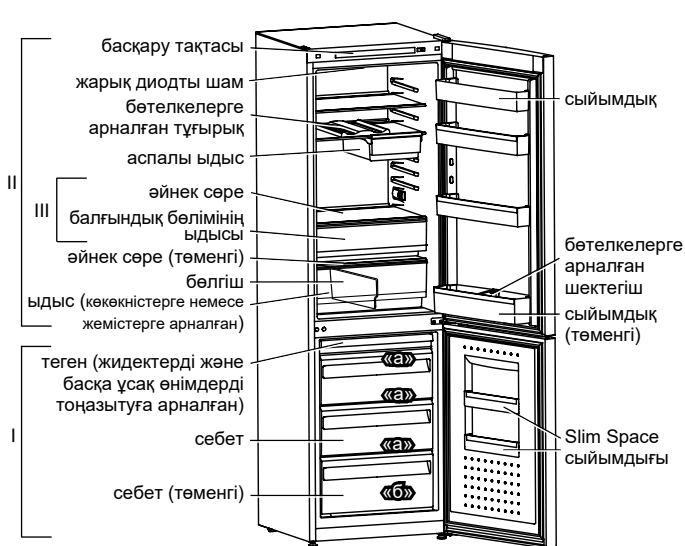

жұмыртқаларға арналған ішпек

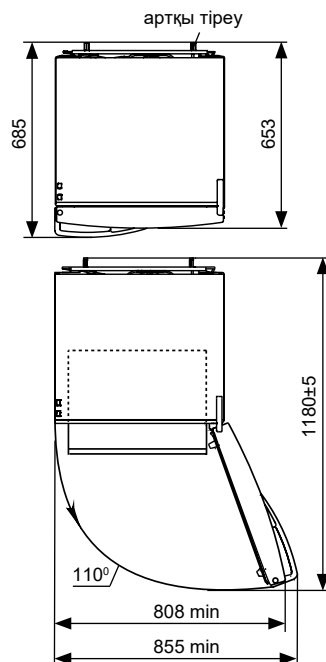

2-сурет – Тоңазытқыш (жоғарыдан қарағандағы түрі)

I – мұздатқыш бөлімшесі (МБ):

«а» – қатыру және сақтау аймағы;

«б» – сақтау аймағы;

II – балғын өнімдерді сақтауға арналған бөлім (ТБ);

III – балғындық бөлімі (кейбір орындалуларда жоқ)

1-сурет – Тоңазытқыш және толымдаушы керек-жарақтар

1-кесте – Климаттық кластар

Класы	Таңбасы	Қоршаған орта температураларының ауқымы, °C
Қоңыржай кеңейтілген	SN	10-нан 32-ге дейін
Қоңыржай	N	16-нан 32-ге дейін
Субтропикалық	ST	16-нан 38-ге дейін
Тропикалық	T	16-нан 43-ге дейін

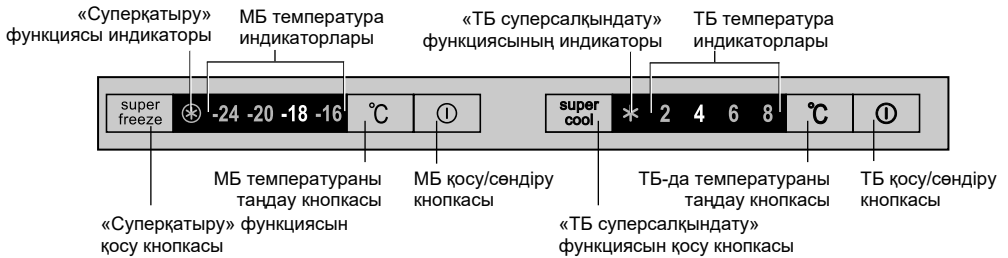

3-сурет – Басқару панелі

1.6 Тоңазытқыштың жұмысына қажетті жалпы орын 2-суретте көрсетілген өлшемдермен анықталады миллиметр. Тоңазытқыштың дизайны есіктің максималды ашылу бұрышын 110 градусты құрайды. Сынуды **БОЛДЫРМАУ** үшін есіктерді 110 градустан артық бұрышпен ашуға күш салмаңыз.

## 2 ТОҢАЗЫТҚЫШ ЖҰМЫСЫН БАСҚАРУ

### 2.1 БАСҚАРУ ПАНЕЛІ

2.1.1 Басқару панелінде 1, 3 суреттерге сәйкес түймелер мен жарық индикаторлары орналасқан. Басқару панеліне кіру үшін ТБ есігін ашыңыз.

Кнопкаларды басқанда бөтен заттарды қолдануға **БОЛМАЙДЫ** және кнопкалардың беткі қабатының деформациясын және олардың сынуын болдырмау үшін шамадан тыс күш қолданбаңыз.

### 2.2 ТОҢАЗЫТҚЫШТЫ ҚОСУ

2.2.1 Тоңазытқышты қосу үшін оны қуат сымын розеткаға қосу арқылы оны желіге жалғаңыз.

### 2.3 БӨЛІМШЕНІ ҚОСУ/СӨНДІРУ

2.3.1 ТБ есігін ашыңыз.

ТБ және МБ-ні қосу үшін бөлімге сәйкес келетін түймені 5 секундтан артық басып тұрыңыз. Тоңазытқыш өшірілмей тұрып орнатылған бөлімдегі температура индикаторлары басқару панелінде жанады (тоңазытқыш бірінші рет қосылғанда, ТБ-да «4», ал «минус 18» индикаторы жанады МБ-да).

ТБ есігін жабыңыз.

**НАЗАР АУДАРЫҢЫЗ!** Электр желісіндегі көрнеудің тоқтауы тоңазытқыштың кейінгі жұмысына әсер етпейді. Қуат қалпына келтірілгеннен кейін тоңазытқыш бұрын белгіленген температурада жұмысын жалғастырады. Қажет болса, «ТБ Супер салқындату» және «Супер мұздату» функцияларын қайтадан таңдау керек.

2.3.2 Бөлімді өшіру үшін бөлімге сәйкес келетін  кнопканы 5 секундтан артық басып тұрыңыз. Басқару панеліндегі барлық бөлім сөніп қалады. ТБ өшірілген кезде бөлімдегі жарық та сөнеді.

### 2.4 БӨЛІМШЕДЕГІ ТЕМПЕРАТУРАНЫ ОРНАТУ

2.4.1 Бөлімдегі температура бөлімге сәйкес келетін «°C» кнопкасын қысқа уақытқа басу арқылы орнатылады – температураның сандық мәндері бар индикаторлар 3-суретке сәйкес кезектесіп белгіленеді.

2.4.2 Бөлімшеде келесі температура мәндерін орнатуға болады:

– ТБ-да плюс 2 °C-дан плюс 8 °C-ға дейін;

– МБ-да минус 16 °C-дан минус 24 °C-ға дейін.

Бөлімдегі таңдалған температураға жету үшін белгілі бір уақыт қажет, әсіресе бірінші қосылғаннан кейін және тоңазытқышты тазалағаннан кейін.

### 2.5 МБ-ҒЫ АСА ЖОҒАРЫ ТЕМПЕРАТУРА ИНДИКАЦИЯСЫ

2.5.1 МБ-да температураның жоғарылауы индикациясы қарастырылған. Белгіленген температураға сәйкес келетін индикатор МБ-да температура жоғарылаған жағдайда, сондай-ақ оны тазалағаннан кейін алғаш қосқанда немесе қосқанда жыпылықтай бастайды (мысалы, жаңа тағамның көп мөлшерін салғанда).

Температураның жоғарылауын қысқа уақытқа қосу (мысалы, МБ есігі ұзақ ашылғаннан кейін) тоңазытқыштың дұрыс жұмыс істеуінің белгісі емес. МБ температурасы төмендегенде жыпылықтау автоматты түрде тоқтайды.

Егер температура индикаторы ұзақ уақыт жыпылықтаса, сақталған өнімнің күйін тексеріп, қызмет көрсетуші механикке қоңырау шалыңыз.

### 2.6 «ТБ СУПЕР САЛҚЫНДАТУ» ФУНКЦИЯСЫН ҚОСУ/СӨНДІРУ («super cool» – )

2.6.1 ТБ-да сусындарды немесе жаңа тағамның көп мөлшерін тез салқындату қажет болғанда функцияны қосқан жөн. Функция қосылған кезде, ТБ-ғы температура өнімдерді жылдам салқындату үшін минималды мәнге дейін азаяды.

2.6.2 «Суперсалқындату» функциясын қосу үшін «super cool» кнопкасын басу керек,  индикаторы жанады, қалған ТБ индикаторлары сөнеді.

2.6.3 «Super cool» кнопкасын қайта басу арқылы немесе 6 сағаттан кейін автоматты түрде функция өшеді,  индикаторы сөнеді.

## 2.7 «СУПЕРҚАТЫРУ» ФУНКЦИЯСЫН ҚОСУ/СӨНДІРУ («super freeze» – ☉)

2.7.1 «Супер қатыру» функциясын қосу үшін «super freeze» кнопкасын басыңыз – ☉ индикаторы жаңады, басқа МБ индикаторлары сөнеді.

2.7.2 «Super freeze» кнопкасын қайта басу арқылы немесе (55±5) сағаттан кейін автоматты түрде функция өшеді – ☉ индикаторы сөнеді.

## 2.8 БОЛУЫ МҮМКІН АҚАУЛАР

2.8.1 ✱ және «2» немесе ☉ және «минус 24» индикаторлары басқару панелінде ұзақ уақыт бойы жанып тұрса, ақауды жою үшін механикті шақыру керек.

2.8.2 МБ-да температура индикаторы ұзақ уақыт бойы жыпылықтаған кезде сақталып жатқан азық-түлік өнімдерінің күйін тексеріп, сервистік қызмет механигін шақыру қажет.

## 2.9 ТОҢАЗЫТҚЫШТЫ СӨНДІРУ

2.9.1 Тоңазытқыш бөлімдерін сөндіргеннен кейін, электр ашасын розеткадан суыру арқылы тоңазытқышты электр желісінен ажыратыңыз.

## 3 ТОҢАЗЫТҚЫШТЫ ПАЙДАЛАНУ

### 3.1 ТБ ПАЙДАЛАНУ

**НАЗАР АУДАРЫҢЫЗ!** 4-суретке сәйкес тағамды ТБ қабырғасының оң жағында орналасқан температура датчигіне жақын қоймаңыз.

3.1.1 Бөтелкедегі сусындарды сақтауға арналған 1-суретке сәйкес бөтелке ұстағыш ТБ ішкі кеңістігін тиімді пайдалануға мүмкіндік береді. Бөтелкелерді ТБ артқы қабырғасына тимейтіндей етіп қою керек.

Бөтелке ұстағышты екінші стаканға жоғарыдан орнатқан жөн, онда сусындар оңтайлы температураға дейін салқындатылады.

3.1.2 5-суретке сәйкес ілулі ыдыс өнімдерді, мысалы, шұжықтарды немесе ірімшікті сақтауға арналған. Ыдыс шыны сөренің астына сырғымамен бекітілген және оның бойымен қозғалуы мүмкін. Тамақты тиеу үшін ыдысты тоқтағанша өзіңізге қарай тартып шығару керек.

Егер оны тағы бір жарты стаканға қайта орнату қажет болса, ыдысты сырғымадан оны өзіне қарай тартып, оны көтеріп алып тастау керек.

Содан кейін слайды алып тастаңыз:

- сырғанақтың артқы бөлігін көтеріп, шыны сөреден шығарыңыз;
- артқы бөлігін төмен түсіріп, жылжыманы өзіңізге қарай тартыңыз, алдыңғы бөлігін бекітуден босатыңыз. Ыдысты орнатыңыз және тандалған жарты стаканға кері тәртіпте жылжыманы орнатыңыз.

3.1.3 Контейнерде (көкөністерге немесе жемістерге арналған) үш позицияның біреуінде бағыттаушы ойықтар бойына орнатылған 6-суретке сәйкес бөлгіш бар.

Қажет болса, ыдысты суық судан алыңыз немесе бөлгішті қайта орнатыңыз:

- есікті мүмкіндігінше ашып, контейнерді (төменгі) есіктен алыңыз және ыдысты алыңыз;
- сепараторды ыдыстан алып тастаңыз және оны бағыттаушы ойықтар бойымен жаңа орынға қойыңыз, оны тоқтағанша төмен қарай жылжытыңыз.

3.1.4 Өнімдерді тиеуге және түсіруге арналған балғындық бөлімінің ыдысы (бар болса) ол тоқтағанша өзіне қарай тартылуы керек.

Пайдалануды жеңілдету үшін кеме роликті бағыттаушылар бойымен қозғалады.

Егер ыдысты суық судан алып тастау қажет болса, оны тоқтағанша өзіңізге қарай итеріп тұрған жөн, содан кейін бүйір және алдыңғы беттерін ұстап, жоғары көтеріп, ыдыстың шығыршықтарын екі жақтағы бағыттағыштардан босатыңыз. Ыдысты тоңазытқышқа орнату үшін бағыттағыштарға сауыт роликтерін (екі жағына) орнату керек және жоғары көтеріп, оны сырғыту керек.

3.1.5 Бөтелкені тежеу есікті ашып-жапқан кезде бөтелкелердің төңкерілуіне жол бермейді. Тығынды контейнер қабырғасы бойымен 7 суретке сәйкес жылжытуға болады.

### 3.2 МБ ПАЙДАЛАНУ

3.2.1 МБ себеттерінде өнімдерді оңай тиеу және түсіру үшін алдыңғы панельде тұтқасы, сондай-ақ 8-суретке сәйкес тоңазытқыштан тыс қозғалуға арналған бүйір беттерінде (төменгі себеттен басқа) тұтқалары болады.

ТБ температурасының қадағасы

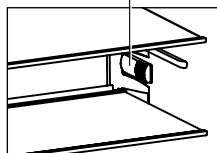

4-сурет

жылжымалар

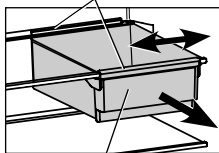

аспалы ыдыс

5-сурет

бөлгіш

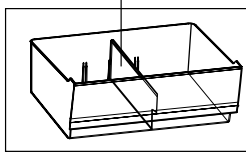

6-сурет

бөтелкелерге арналған шектегіш

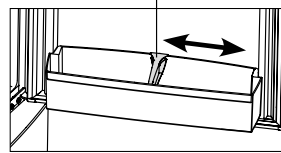

7-сурет



**3.2.2** Тұшпара, ұсақ ет, жидектер және т.б. оларды 1-суретке сәйкес жидектер мен басқа да ұсақ өнімдерді мұздатуға арналған науаға орналастырған жөн. Мұздатқаннан кейін өнімдерді буып, сақтау үшін – себеттеріне салыңыз.

**3.2.3** МБ есігіндегі Slim Space контейнерлері мұздатылған өнімді шағын пакеттерде қысқа мерзімде сақтауға арналған.

Контейнерді алу үшін оны екі қолыңызбен көтеріп, есіктердегі бекітпелерден ойықтарды босатыңыз.

### 3.3 АВТОМАТТЫ ЕРІТУ ЖҮЙЕСІ

**3.3.1** ТБ автоматты түрде еріту жүйесін қолданады. Салқын судың артқы қабырғасында пайда болатын қырау компрессор өшірілген кезде жібіту циклында еріп, су тамшыларына айналады. Еріген судың тамшылары науаға түсіп, ондағы тесік арқылы түтік арқылы компрессордағы ыдысқа 9-суретке сәйкес еніп, буланып кетеді. Науаның саңылауында дренаж жүйесінің бітелуін болдырмауға арналған щетка орнатылған.

Кей кезде компрессор қосылғанда ТБ артқы жағында қырау қалуы мүмкін, бірақ ол ТБ бұзылғандығын көрсетпейді. Ол қырау алдағы уақыттағы еру циклдерінің бірінде ериді.

**3.3.2** Науаның тазалығын үнемі қадағалап отыру қажет (кемінде 3 айда бір рет). Науада судың болуы ағынның бітелгенін көрсетеді.

Бөгеуді жою үшін:

– науадағы тесікті щеткамен тазалаңыз, сонда су ыдысқа кедергісіз ағып кетеді;

– қылқаламды жуып, 9-суретке сәйкес қойыңыз.

Балғындық бөлімі бар тоңазытқышта дренаж жүйесінің бітелуін болдырмау үшін алдымен балғындық бөлімінің сауытын 3.1.4-ке сәйкес алыңыз.

Су төгіліп тұрған тоңазытқышты **ПАЙДАЛАНБАҢЫЗ.**

**НАЗАР АУДАРЫҢЫЗ! Өнімдерді орналас-тырмаңыз:**

– ТБ-да оң жақ қабырғасында орналасқан температура датчигіне жақын ТБ-да 4-суретке сәйкес;

– МБ-да, 9-суретке сәйкес МБ артқы қабырғасында орналасқан температура датчигіне жақын.

### 3.4 МБ-НЫ ЕРІТУ ЖӘНЕ ТАЗАРТУ

**3.4.1** МБ-ны жібіту кезінде еріген суды жинау алаңынан 10-суретке сәйкес қар сіңіретін кезде оңай сіңетін материалмен алып тастау керек, содан кейін бөлімді жуып, құрғатып сүртіңіз.

**НАЗАР АУДАРЫҢЫЗ!** Жібіту және тазарту кезінде МБ-дан еріген судың ағуына жол бермеңіз.

**НАЗАР АУДАРЫҢЫЗ!** Салқындату қондырғысының төменгі жағында пайда болатын немесе көлденең тіреуіш ішкі салқындату қондырғысының шкафымен түйісетін жерге түсетін су 9, 10 суреттерге сәйкес алдыңғы МБ шкафына дейінгі жолақтар коррозияға әкелуі мүмкін тоңазытқыштың сыртқы шкафы мен тоңазытқыш қондырғы элементтерінің жылу оқшаулауын бұзып, тоңазытқыш шкафының істен шығуына әкеледі.

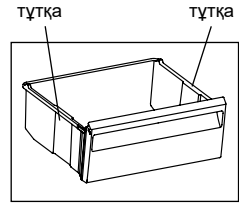

8-сурет

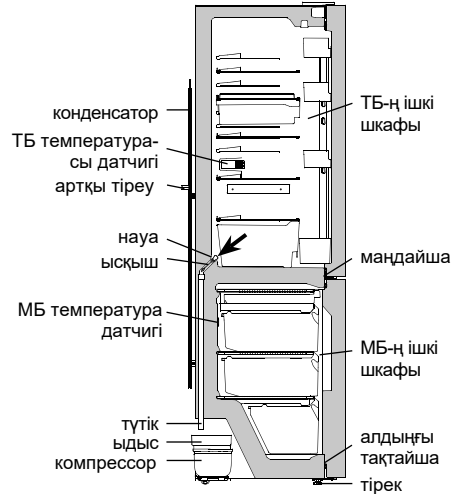

9-сурет

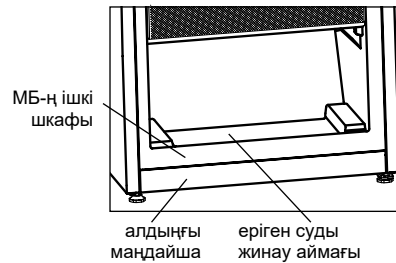

10-сурет

## 4 ТЕХНИКАЛЫҚ ПАРАҚША ЖӘНЕ КЕРЕК-ЖАРАҚТАР

4.1 Техникалық сипаттамалар мен керек-жарақтардың атаулары сәйкесінше 2 және 3 кестелерде көрсетілген. Кепілдік талонында бұл атаулар орыс тілінде берілген және параметр мәндері мен компоненттер саны көрсетілген.

4.2 11-суретке сәйкес пластинадағы ақпарат өнімде орыс тілінде келтірілген.

## 2-кесте – Техникалық парақ

АТАУЫ	Мәні	
Тауар белгісі	Сипаттамаларға сәйкес келетін мәндер кепілді картада көрсетілген	
Модель		
Тоңазыту құралының категориясы <sup>1)</sup>		
Энергетикалық тиімділік класы <sup>2)</sup>		
Қоршаған орта температурасы плюс 25 °С, кг/тәулік кезінде номиналды қатыру мүмкіндігі, кВт·сағ/жыл <sup>3)</sup>		
Номиналды пайдалы көлемі, дм <sup>3</sup>		жаңа азық-түлік өнімдерін сақтау бөлімшесі мұздату аймағы
Қырау болмайтын бөлімше (No Frost)		
Мұздатқыш бөліміндегі тағамның температуралық көтерілуіне арналған уақыт минус 18 °С-дан минус 9 °С-ға дейін, ч		
Қоршаған орта температурасында номиналды мұздату қабілеті плюс 25 °С, кг/тәулік		
Климаттық класс <sup>4)</sup>		
Дыбыстық қуаттың түзету деңгейі, дБ, ең көбі		
Кірістірілетін құрал		
Номиналды брутто жалпы көлемі, дм <sup>3</sup>		
Мұздату бөлімшесінің номиналды брутто жалпы көлем, дм <sup>3</sup>		
Сақтаудың номиналды пайдалы ауданы, дм <sup>2</sup>		
Габариттік көлемдер, мм		биіктік тұтқасыз ені тұтқасыз тереңдігі
Нетто массасы, кг, ең көбі		
Қатырылған тағамдық өнімдерді сақтау температурасы, °С, ең көбі		
Жаңа тағамдық өнімдерді сақтау температурасы, °С		
Жаңа тағамдық өнімдерді сақтаудың орташа температурасы, °С, ең көбі		
Күмістің құрамы, г		
Алтынның құрамы, г		
<sup>1)</sup> Категория СТЕ 2474-2020 сәйкес анықталған. <sup>2)</sup> А+++ тен (ең тиімді) G-ге дейін (тиімділігі ең аз). <sup>3)</sup> Электр қуатын тұтыну 24 сағат бойы өткізілетін стандартты сынақ нәтижелеріне негізделген. Нақты энергияны тұтыну мұздату құралы қалай қолданылатынына және оның қай жерде орнатылғанына байланысты. <sup>4)</sup> Құрал плюс 10 °С-дан плюс 43 °С-ға дейін қоршаған орта температура-турасында пайдалануға арналған. Ескерту – Параметрлердің мәндері белгілі бір әдістемелер бойынша арнайы жабдықталған зертханаларда анықталады.		

## 3-кесте – Керек-жарақтар

АТАУЫ	Саны, дана	
Себет (төменгі)	Кепілдемелік картада көрсетілген	
Себет		
Теген (жидектерді және басқа ұсақ өнімдерді тоңазытуға арналған)		
Ыдыс (көкөністерге немесе жемістерге арналған) <sup>1)</sup>		
Белгіш		
Әйнек сөре (төменгі) <sup>2)</sup>		
Әйнек сөре <sup>2)</sup>		
Аспалы ыдыс <sup>1)</sup>		
Бөтелкелерге арналған тұғырық		
Сыйымдық <sup>3)</sup>		
Бөтелкелерге арналған шектегіш		
Сыйымдық (төменгі) <sup>4)</sup>		
Slim Space сыйымдығы		
Артқы тіреу		
Ысқыш		
Жұмыртқаларға арналған ішпек		
Балғындық бөлімінің ыдысы		
<sup>1)</sup> Жылу өңдеуінен өткен май мен өнімдерді сақтауға арналмаған. <sup>2)</sup> Қалыпты үлестіру кезіндегі максималды жүктеме 20 кг. <sup>3)</sup> Қалыпты үлестіру кезіндегі максималды жүктеме 2,5 кг. <sup>4)</sup> Қалыпты үлестіру кезіндегі максималды жүктеме 5 кг.		

ATLANT	Номиналды жалпы брутто көлемі, дм <sup>3</sup> Номиналды пайдалы көлем, дм <sup>3</sup> : – балғын азық-түлік өнімдерін сақтауға арналған бөлім: – мұздатқыш бөлім: Номиналды мұздатқыш қабілеті: Номиналды кернеу: Номиналды ток: Тоңазытқыш агенті: R600a/Көпіртікш: C-Pentane Тоңазытқыш агенті салмағы: Беларусь Республикасында жасалған "АТЛАНТ" ЖАҚ, Победителей даң., 61, Сәйкестік белгілері
Модель және өнімнің белгіленуі Өнімнің климаттық класы Нормативтік құжат Өнімнің энергия тиімділігі класы Сәйкестік белгілері	

## 11-сурет – Кесте

## 1 SOYUDUCUNUN TƏSVİRİ

1.1 Soyuducunun, şəkil 1-ə uyğun olaraq dondurma kamerası (bundan sonra – DK) ərzaq məhsullarının dondurulması və dondurulduqdan sonra uzunmüddətli saxlanılması və buzun hazırlanması üçün; avadanlığın soyuducu kamerası (bundan sonra – SK), təzə ərzağı, içməli suların, meyvə və tərəvəzlərin soyudulması və qısamüddətli saxlanması üçün nəzərdə tutulub.

SK-də (soyuducunun bəzi modellərində) Şəkil 1-ə uyğun olaraq tərəvət bölümü mövcuddur. Tərəvət bölümündəki temperatur, SK-dən daha aşağı olur ki, bu da təzə ət və balıq məhsullarının saxlama müddətini artırmağa imkan verir. Tərəvət bölümündə temperatur 0 °C-dən aşağı düşə bilər. Bu bölmədə tərəvəz, salat və aşağı temperatura həssas olan digər məhsulların saxlanması tövsiyə edilmişdir.

1.2 Soyuducuda “SK Supersoyutma” (“super cool” ❄️), “Superdondurma” (“super freeze” ❄️) funksiyaları vardır.

1.3 Soyuducunun iki kompressoru vardır: SK və DK müstəqil soyuducu aqreqlər vasitəsilə soyudulur ki, bu da bir kameranın digərinin işlək vəziyyətdə olduğu zaman söndürülməsinə imkan verir.

1.4 Soyuducunun işıqlandırılması üçün Şəkil 1-ə uyğun olaraq LED lampası nəzərdə tutulur.

1.5 Soyuducu, lövhəsində göstərilən iqlim siniflərinə uyğun olan ətraf mühitin temperatur diapozonunda istifadə olmalıdır. Temperaturun iqlim siniflərinə uyğunluğu cədvəl 1-də verilmişdir.

1.6 Soyuducunun istismarı üçün tələb olunan ümumi sahə, Şəkil 2-də millimetrlə göstərilən ölçülərə müvafiq mü təyin olunur. Konstruksiya soyuducunun qapısının maksimal 110°-dək açmağa imkan verir. Qapının zərər görməsinin qarşısını almaq üçün qapının 110°-dən artıq bucaq altında güc tətbiq edilərək açılması **QADAĞANDIR**.

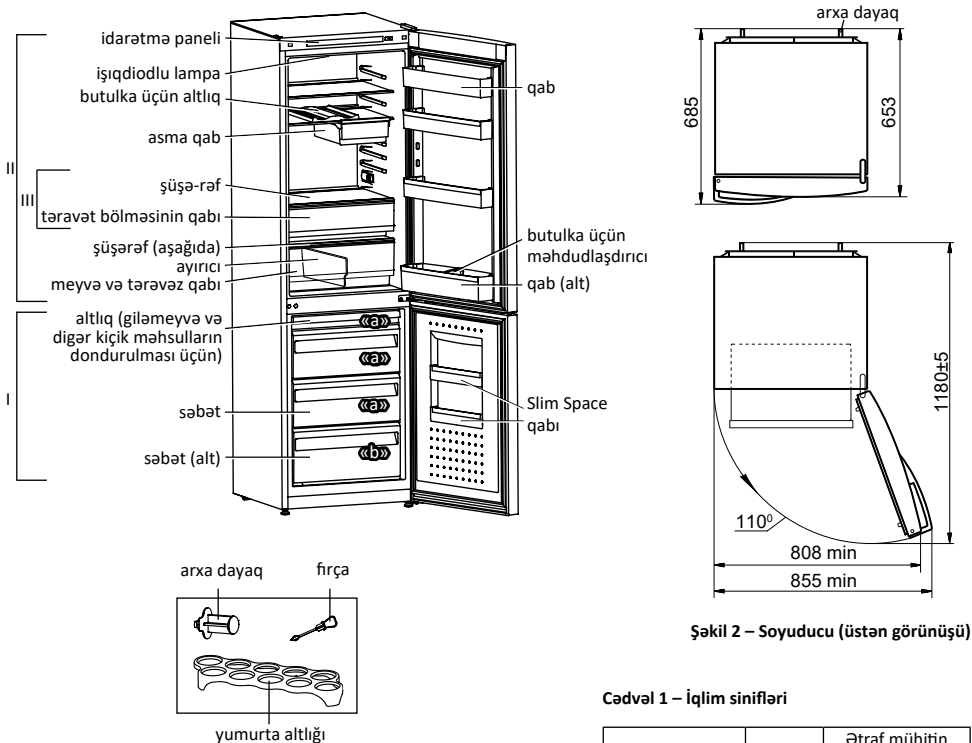

Şəkil 2 – Soyuducu (üstən görünüşü)

Cədvəl 1 – İqlim sinifləri

Sınıf	İşarəsi	Ətraf mühitin temperatur diapozonu, °C
Geniş mülayim	SN	10 – 32-dək
Mülayim	N	16 – 32-dək
Subtropik	ST	16 – 38-dək
Tropik	T	16 – 43-dək

I – dondurma kamerası (DK);

«a» – dondurma və saxlama bölməsi;

«b» – saxlama bölməsi;

II – təzə ərzaq məhsullarının saxlama bölməsi (SK);

III – tərəvət bölməsi (bəzi modellərdə yoxdur)

Şəkil 1 – Soyuducu və aksesuarları

## 2 SOYUDUCUNUN İŞİNİN İDARƏDİLMƏSİ

### 2.1 İDARƏETMƏ PANELİ

2.1.1 İdarəetmə paneli Şəkil 1 və 3-ə uyğun olaraq işıqlandırılmış indikatorlar və idarəetmə düymələri ilə təchiz edilmişdir. İdarəetmə paneli üçün soyuducu kameranın qapısını açmaq lazımdır.

Düymələrə basarkən yad əşyalardan istifadə etmək qadağandır və düymələrin səthinin deformasiyasından və qırılmalarından qorunmaq üçün həddindən artıq güc tətbiq etməyin.

### 2.2 SOYUDUCUNUN İŞƏ SALINMASI

2.2.1 Soyuducunu işə salmaq üçün cihazın elektrik çəngəlini elektrik mənbəyinə/şəbəkəsinə qoşmaq lazımdır.

### 2.3 YANDIRMAQ/SÖNDÜRMƏK BÖLMƏSİ

2.3.1 SK-nin qapısını açın.

SK və DK-nin işə salınması üçün müvafiq düyməni ① basıb və 5 saniyədən artıq saxlamaq lazımdır. İdarəetmə panelində soyuducunun söndürülməsindən əvvəl qurulmuş temperatur indikatorları yanacaq (SK-ni ilk dəfə işə salarkən "4", DK-ni işə salarkən isə "mənfi -18" yanacaqdır).

SK-nin qapısını bağlayın.

**DIQQƏT!** Elektrik şəbəkəsində cərəyanının kəsilməsi soyuducunun növbəti iş rejiminə təsir etmir. Elektrikin bərpasından sonra soyuducu əvvəlcədən quraşdırılmış temperaturla işini davam etdəcəkdir. Lazım gələrsə "Supersoyutma" və "Superdondurma" funksiyalarını yenidən quraşdırın.

2.3.2 Soyuducunu söndürmək üçün müvafiq düyməni ② basaraq 5 saniyədən artıq saxlamaq lazımdır. İdarəetmə panelində həmin bölməyə aid bütün indikatorlar/göstəricilər sönmür və SK-nin qapısını örtükdə həmin bölmədəki bütün işıqlandırma sönəcəkdir.

### 2.4 BÖLÜMDƏKİ TEMPERATURUN SEÇİLMƏSİ

2.4.1 Temperaturun təyin edilməsi üçün müvafiq "°C" düyməsini qısamüddətli basmaq lazımdır – və şəkil 3-ə müvafiq olaraq bölmədə bütün rəqəmsal temperatur göstəriciləri yanmağa başlayır.

2.4.2 Kameralarda aşağıdakı temperatur göstəricilərini təyin etmək olar:

- SK-də müsbət +2 °C -dən + 8 °C-dək;
- DK-də mənfi 16 °C-dən mənfi 24 °C-dək.

Bölmədə seçilmiş temperaturu əldə etmək üçün, xüsusən ilk işə salındıqdan sonra, həmçinin soyuducunu təmizlədikdən sonra müəyyən bir vaxt lazımdır.

### 2.5 DK-DƏ YÜKSƏK TEMPERATUR GÖSTƏRİCİSİ

2.5.1 DK-də yüksək/artan temperatur göstəricisi vardır. DK-də temperatur artdıqda (məsələn, böyük miqdarda təzə ərzaq doldurarkən) və həmçinin, ilk dəfə, və ya təmizlədikdən sonra işə salarkən indikator yanıb-sönməyə başlayır.

Qısa müddət içində göstəricinin yanması (məsələn, DK-nin qapısının uzun müddət açıq saxlanması) nasazlıq əlaməti deyil: DK kifayət qədər temperatur düşdükdən sonra göstərici avtomatik olaraq sönmür. Indikatorun uzun zaman yanması halında saxlanılan ərzağın keyfiyyətini yoxlayın və texniki xidmətdən usta çağırın.

### 2.6 "SK SUPERSOYUTMA" («super cool» — ✱) FUNKSI-YASININ YANDIRILIB/SÖNDÜRÜLMƏSİ

2.6.1 İçkiləri və ya çox sayda təzə məhsulu SK-də tez bir zamanda soyutmaq lazımdırsa, funksiyani işə salmaq tövsiyə olunur. Funksiya işə salındıqda, məhsulların tez soyudulması üçün SK-də temperatur minimal səviyyəyə enir.

2.6.2 "Supersoyutma" funksiyasını işə salmaq üçün «super cool» düyməsi basılır — indikator yanır ✱. SK-nin digər indikatorları sönəcəkdir.

2.6.3 6 saat sonra və ya «super cool» düyməsini yenidən basmaqla funksiya avtomatik olaraq sönmür — ✱ indikator sönmür.

### 2.7 "SUPERDONDURMA" («super freeze» ⊕) FUNKSIYASININ YANDIRILIB/SÖNDÜRÜLMƏSİ

2.7.1 «Superdondurma» funksiyasını işə salmaq üçün «super freeze» düyməsi basılır — ⊕ indikator yanır. DK-nin digər indikatorları sönəcəkdir.

2.7.2 (55±5) saat sonra və ya «super freeze» düyməsini yenidən basmaqla funksiya avtomatik olaraq sönmür — ⊕ indikator sönmür.

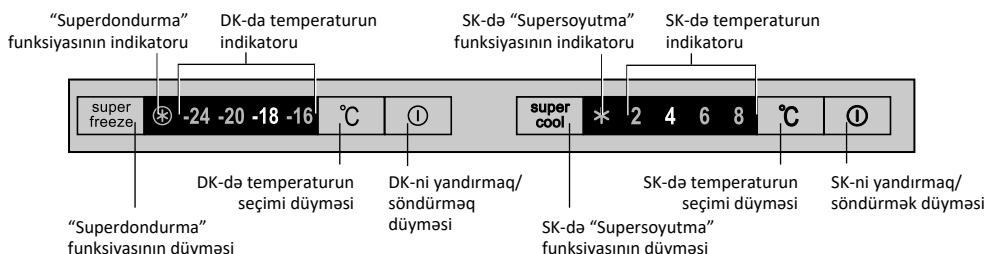

Şəkil 3 – İdarəetmə paneli

## 2.8 MÜMKÜN NASAZLIQLAR

**2.8.1** Bölümdə indikatorlarının ✖ və “2” və ya ⊕ və “mənfı 24” temperatur indikatorlarının eyni vaxtda yanması nasazlıq göstərir və bunun aradan qaldırılması üçün servis mexanikini çağırmaq lazımdır.

**2.8.2** Temperatur indikatorun uzun müddət yanıb-sönməsi zamanı, saxlanılan məhsulların vəziyyətini yoxlamaq və servis mexanikini çağırmaq lazımdır.

## 2.9 SOYUDUCUNUN SÖNDÜRÜLMƏSİ

**2.9.1** Soyuducunun kameralarını söndürdükdən sonra, cihazı elektrik çəngəlini elektrik mənbəyindən çıxarmaqla onu şəkəkdən ayırın.

## 3 SOYUDUCUNUN İSTİSMARI

### 3.1 SK-NİN İSTİSMARI

**DIQÜQT!** Şəkil 4-ə uyğun olaraq məhsulları SK-nin sağ tərəfində yerləşən istilik sensoruna yaxın qoymayın.

**3.1.1** Şəkil 1-ə uyğun olaraq, butlikalar üçün raf butlikada olan içkilərin saxlanması üçün nəzərdə tutulmuşdur, SK-nin daxili boşluğundan səmərəli istifadə etməyə imkan verir. Butlikaları SK-nin arxa divarına toxunmayacaqları vəziyyətdə yerləşdirmək lazımdır.

Butlikalar üçün olan altlığı içkilərin ən optimal temperatura qədər soyudulduğu yuxarıdan ikinci olan şüşə-rafın üzərində quraşdırmaq tövsiyə olunur.

**3.1.2** Şəkil 5-ə uyğun olaraq asma qab kolbasa və ya pendir kimi məhsulların saxlanması üçün nəzərdə tutulub. Qab, plastik sürgü vasitəsilə (sürüşə bilən hissə) şüşə-rafə bərkidilir və raf boyunca hərəkət etdirilə/sürüşdürülə bilər. Ərzaq məhsullarını qaba yerləşdirmək üçün qabı özünüzə tərəf çəkmək lazımdır. Sonra sürgünü çıxartmaq lazımdır:

- sürgünün (sürüşə bilən hissəninin) arxa tərəfini azca qaldıraraq onu şüşə rəfdən ayırın;
- arxa hissəsini aşağıya endirin və sürgünü özünüzə tərəf çəkərək ön tərəfin bloklanması qarşısını alın;
- qabı və sürgünü seçdiyiniz şüşə-rafə əks qaydada quraşdırın.

**3.1.3** Meyvə-tərəvəz qabı şəkil 6-ya uyğun olaraq ayırıcıya malikdir, bu da üç mövqedən birində yönəldici oyuqlar boyunca quraşdırılmışdır.

Lazım gələrsə, SK-dan qabı götürmək və ya ayırıcını yenidən quraşdırmaq üçün:

- qapını tam olaraq açın, və qapı rafını çıxarın sonra isə qabı çıxarın;
- ayırıcını qabdan çıxarın və soyuducu kameranın arxa divarınadək hərəkət edən oyuqlar boyunca yeni bir yerə quraşdırın.

**3.1.4** Tərəvət bölməsindəki qabı (əgər varsa) və qida məhsullarını yerləşdirmək və götürmək üçün tam olaraq özünüzə tərəf çəkin. İstifadənin rahatlığı üçün qablar diyircəkli sürgülər boyunca hərəkət edir.

Qabı SK-dən çıxarmaq lazımdır, onu öz üna tərəf çəkmək, sonra yan və ön səthlərdən tutaraq yuxarı qaldıraraq hər iki tərəfdəki diyircəkli sürgülərdən ayırmaq tövsiyə olunur. Qabı soyuducuya yerləşdirmək üçün hər iki tərəfdən qabın diyircəkli sürgülərinə quraşdırmaq və yuxarı qaldıraraq içəri itələmək lazımdır.

**3.1.5** Şüşə qablar üçün olan ayırıcı qapının açılıb örtülməsi zamanı butlikaların aşmasının qarşısını alır. Həmçinin onu şəkil 7-də göstərilən formaya uyğun yerləşdirilə bilər.

### 3.2 DK-NİN İSTİFADƏSİ

**3.2.1** DK-nin yeşiklərinə məhsulların rahatlıqla qoyulub və götürülməsi üçün ön pənelə tutacaqları vardır, həmçinin soyuducudan kənarəda hərəkət etmək üçün yan səthlərdə də (ən aşağı qutudan başqa) tutacaqlara malikdir (şəkil 8).

**3.2.2** Pelmeni, kiçik at parçaları, giləmeyvə və s. Şəkil 1-ə (əgər varsa) uyğun olaraq giləmeyvə və digər kiçik məhsulların dondurulması üçün altğa yerləşdirmək tövsiyə olunur. Dondurulduqdan sonra məhsulları qablaşdırın və saxlama üçün DK-nin yeşiklərinə qoyun.

**3.2.3** DK-nin qapılarında ki Slim Space rafı dondurulmuş qidaların kiçik paketlərdə qısamüddətli saxlanması üçün nəzərdə tutulmuşdur. Qabı çıxarmaq üçün onu hər iki əlinizlə yuxarı qaldıraraq butlikadakı bərkidicilərdən ayırmalısınız.

### 3.3 SK-NİN AVTOMATİK DEFROST/ BUZ ƏRİTMƏ SİSTEMİ

**3.3.1** SK-də avtomatik bir buz əritmə sistemindən istifadə edilir. SK-nin arxa divarında yaranan don, kompressor söndürüldükdə defrost dövründə əriyir və su damllarına çevrilir. Əriyən suyun damcıları qaba tökülür, içindəki çuxurdan borudan keçərək şəkil 9-a uyğun olaraq kompressor üzərindəki qaba daxil olur və buxarlanır. Drenaj sisteminin tıxanmasını aradan qaldırmaq üçün nəzərdə tutulmuş qabın açılışında bir fırça quraşdırılmışdır.

Bəzi hallarda qırov kompressorun yandırılmasından sonra SK-nin arxa divarında qala bilər ki, bu nasazlıq demək deyil. Qırov soyuducunun işində nəzərdə tutulmuş ərimənin sonrakı dövrlərində əriyəcək.

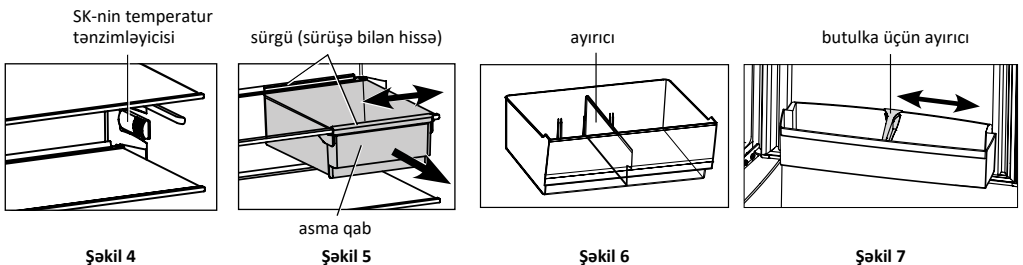

Şəkil 4

Şəkil 5

Şəkil 6

Şəkil 7

**3.3.2** Qabın təmizliyini mütəmadi olaraq izləmək lazımdır (ən azı 3 ayda bir dəfə).

Qaba suyun olması drenajın tıxandığını göstərir.

Tıxanmanı aradan qaldırmaq üçün:

— qabdakı suyun maneəsiz axması üçün çuxuru bir fırça ilə təmizləyin;

— fırçanı yuyun və şəkil 9-a uyğun olaraq düzəldin.

Tərəvət bölməsi olan bir soyuducuda, drenaj sisteminin tıxanmasını aradan qaldırmaq üçün əvvəlcə tərəvət bölməsinin qabını 3.1.4-ə uyğun olaraq çıxarın.

Tıxanmış drenajlı halda soyuducunu istifadə etmək qadağandır!

**DİQQƏT!** Aşağıdakı hallarda qida məhsullarını yerləşdirməyin:

— şəkil 4-ə uyğun olaraq SK-nin sağ tərəfindəki divarında yerləşən temperatur sensoruna yaxın;

— DK-də, şəkil 9-a uyğun olaraq DK-nin arxa divarında yerləşən temperatur sensoruna yaxın.

**3.4 DK-DƏ BUZUN ƏRİDİLMƏSİ/DEFROSTING VƏ TƏMİZLƏNMƏSİ**

**3.4.1** DK-ni buzdən çıxarkən, qar örtüyü əridikcə əmici bir bezlə şəkil 10-a uyğun olaraq əridilmiş su toplama sahəsindən çıxarılmalı, sonra kameranı yuyun və qurudun.

**DİQQƏT!** Əriyən və təmizlənərkən ərimiş suyun DK-dən axmasına icazə verməyin.

**DİQQƏT!** SK-nin alt hissəsində görünən və ya SK ilə DK arasındakı bitişik panel hissəsinə, şəkil 9 və 10-a uyğun olaraq yığılan su, dondurucu kameranın üst hissəsində soyuducunu kamerasında və soyuducu aqreqatların elementlərində korroziyaya səbəb olmaqla soyuducunun xarici kabinetinin və soyuducu qurğunun elementlərinin, istilik izolyasiyasını sıradan çıxmasına gətirib çıxara bilər.

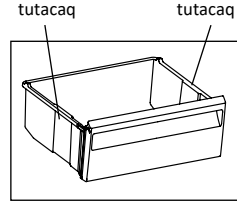

Şəkil 8

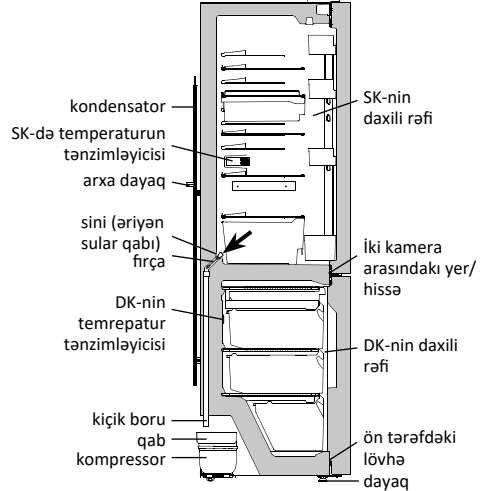

Şəkil 9

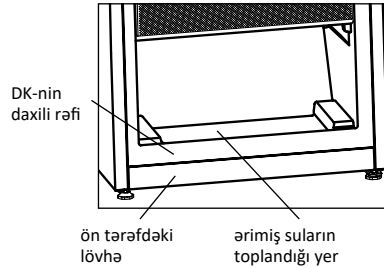

Şəkil 10

4 TEXNİKİ SİYAHİ VƏ TAMAMLAYICI HİSSƏLƏRİ

4.1 Texniki xüsusiyyətlərin və komponentlərin adları müvafiq olaraq cədvəl 2 və 3-də göstərilmişdir. Zəmanət talonunda adlar rus dilində verilir və parametr dəyərləri və komponentlərin sayı göstərilir.

4.2 Cədvəldəki məlumatlar Şəkil 11-ə uyğun olaraq məhsulda rus dilində verilir.

Cədvəl 2 – Texniki siyahı

ADLANDIRMA		Göstərici
Ticarət markası		Xüsusiyyətlərə uyğun göstəricilər zəmanət talonunda göstərilir
Model		
Soyuducu cihazın kateqoriyası <sup>1)</sup>		
Enerji effektivliyinin sinfi <sup>2)</sup>		
25 °C ətraf temperatur şəraitində nominal illik enerji sərfiyyəti, kVt·saat/il <sup>3)</sup>		
Nominal faydalı həcm, dm <sup>3</sup>	təzə qida məhsulların saxlanması kamerası	
	dondurucu kamera	
Don yaranmayan bölmə (No Frost)		
Dondurucu kamerada qida məhsullarının saxlanma temperaturun yüksəlməsinin nominal vaxtı saatda mənfii 18 °C mənfii 9 °C, dək		
Ətraf mühitin temperaturunda nominal dondurma qabiliyyəti müsbət 25 °C, kq/sut		
İqlim sinfi <sup>4)</sup>		
Düzəldilmiş səs gücünün səviyyəsi, dB, artıq olmamalı		
Daxilən quraşdırılmış cihaz		
Nominal ümumi tutumu/ brutto, dm <sup>3</sup>		
Dondurucu kameranın nominal ümumi brüt həcmi, dm <sup>3</sup>		
Nominal yararlı saxlama sahəsi, dm <sup>2</sup>		
Qabarıq ölçüləri, mm	hündürlük	
	eni	
	dərinlik	
Net çəki, kq daha çox olmayaraq		
Dondurulmuş qida məhsullarının saxlanma temperaturu, °C, artıq olmayaraq		
Təzə ərzaqların saxlama temperaturu, °C		
Təzə qida məhsullarının saxlaması üçün orta temperatur, °C, artıq olmayaraq		
Tərkibindəki gümüşün miqdarı, q		
Tərkibindəki qızılın miqdarı, q		
<sup>1)</sup> СТБ 2474-2020 tərəfindən təyin olunan kateqoriya. <sup>2)</sup> A+++ -dan (daha çox effektiv) G-ya qədər (daha az effektiv). <sup>3)</sup> Elektrik sərfiyyəti 24 saat ərzində həyata keçirilən standart sınaqların nəticələrinə əsaslanır. Faktiki enerji sərfiyyəti soyuducu cihazın necə istifadə olunacağına və harada quraşdırılacağına bağlıdır. <sup>4)</sup> Cihaz ətraf mühit temperaturun müsbət 10 °C-dən müsbət 43-ya °C-dən qədər istifadə üçün nəzərdə tutulmuşdur. Qeyd – Parametrlərin dəyərlərinin müəyyənləşdirilməsi müəyyən metodlara uyğun olaraq xüsusi təchiz olunmuş laboratoriyalarda aparılır.		

Cədvəl 3 – Komplektləşdiricilər

Adı	Miqdarı, əd.
Səbət (alt)	Zəmanət kartında göstərilir
Səbət	
Altlıq (giləmeyvə və digər kiçik məhsulların dondurulması üçün)	
Meyvə-tərəvəz qabı <sup>1)</sup>	
Ayırıcı	
Şüşə-rəf (aşağıda) <sup>2)</sup>	
Şüşə-rəf <sup>2)</sup>	
Asma qab <sup>1)</sup>	
Butlikalar üçün asılıqan	
Qapaqlı <sup>3)</sup>	
Butulka üçün məhdudlaşdırıcı	
Rəf (alt) <sup>4)</sup>	
Slim space qabı	
Arxa dayaq	
Fırça	
Yumurta altlıq	
Tərəvət bölməsinin qabı	
<sup>1)</sup> İstilik emalını keçmiş yağ və ərzağın saxlanmazı üçün nəzərdə tutulmayıb. <sup>2)</sup> Bərabər şəkildə paylanmada maksimal yükləmə 20 kq. <sup>3)</sup> Bərabər şəkildə paylanmada maksimal yükləmə 2,5 kq. <sup>4)</sup> Bərabər şəkildə paylanmada maksimal yükləmə 5 kq.	

ATLANT	Nominal ümumi həcmi brutto, dm <sup>3</sup> : Nominal faydalı həcmi, dm <sup>3</sup> : – Təzə ərzaq məhsullarının saxlama bölmü üçün: – Dondurucu bölmü üçün: Nominal dondurma qabiliyyəti: Nominal gərginliyi: Nominal cərəyan: Xladagent: R600a/Köpükləndirici: C-Pentane Xladagentin kütləsi: Belarus Respublikasında düzəldilmişdir, "ATLANT" QSC, Pobediteley pr., 61, Minsk ş.
Modelin və buraxılış çeşidininin işarələnməsi Məmulun klimatik sinfi Normativ sənəd Məhsulun enerji effektivliyi sinfi Uyğunluq işarələri	

Şəkil 11

## 1 DESCRIEREA FRIGIDERULUI

**1.1** Frigiderul, în conformitate cu figura 1 este destinat pentru congelarea și depozitarea îndelungată a produselor congelate, pentru a prepara gheață alimentară în secția de congelator (în continuare – SC); pentru răcirea și stocarea pe termen scurt a produselor alimentare, băuturilor, fructelor și legumelor în compartimentul pentru păstrarea proaspătă a alimentelor (în continuare – SF).

În SF (în unele modele ale frigiderului) este prevăzut un compartiment de prosepțime în conformitate cu figura 1. În compartimentul de prosepțime se menține o temperatură mai scăzută în comparație cu SF, cea ce permite creșterea duratei de păstrare a produselor din carne și pește proaspete. Temperatura din compartimentul de prosepțime poate scădea sub 0 °C. Nu depozitați în acest compartiment legume, salată și alte alimente sensibile la temperaturi scăzute.

**1.2** În frigider sunt prevăzute funcțiile «Super-răcire SF» («super cool» ✱), «Super-dezghețare» («super freeze» ⊕).

**1.3** Frigiderul are două compresoare: SF și SC sunt răcite cu unități frigorifice independente, cea ce permite deconectarea unui compartiment atunci când funcționează celălalt.

**1.4** Pentru iluminarea în frigider este prevăzută o lampă cu LED-uri în conformitate cu figura 1.

**1.5** Frigiderul trebuie exploatat într-un interval de temperatură a mediului ambiant, care corespunde claselor climatice indicate pe plăcuța sa. Conformitatea intervalelor de temperatură cu clasele climatice este prezentată în tabelul 1.

**1.6** Spațiul total necesar pentru funcționarea frigiderului este determinat de dimensiunile indicate în figura 2 în milimetri. Construcția frigiderului asigură un unghi maxim de deschidere a ușii-110°. Pentru a evita defectarea, este interzisă aplicarea forței pentru deschiderea ușilor la un unghi de peste 110°.



Figura 2 – Frigider (vedere de sus)

Tabelul 1 – Clase climatice

Clasa	Simbol	Temperatura mediului ambiant, °C
Expansiune moderat	SN	De la 10 pana la 32
Moderat	N	De la 16 pana la 32
Subtropical	ST	De la 16 pana la 38
Tropic	T	De la 16 pana la 43

I – compartiment de congelare (SC):

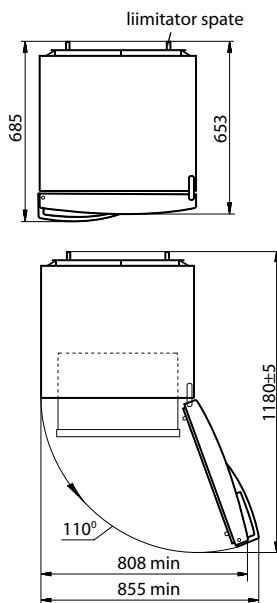
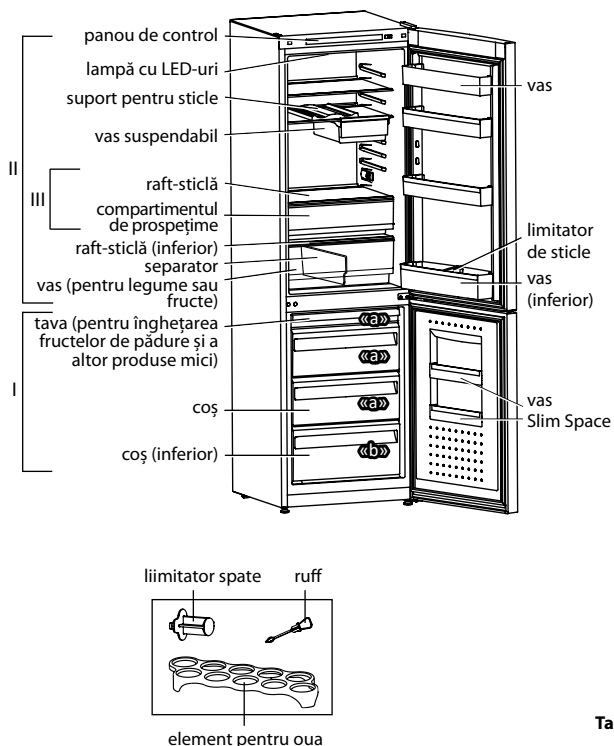
«a» – zona de congelare și depozitare;

«b» – zona de depozitare;

II – compartiment pentru depozitarea alimentelor proaspete (SF);

III – compartimentul prosepțimii (absentă în unele modele)

Figura 1 – Frigider și accesorii





Figura 3 – Panou de control

## 2 GESTIONAREA FUNCȚIONĂRII FRIGIDERULUI

### 2.1 PANOU DE CONTROL

2.1.1 Pe panoul de control, în conformitate cu figurile 1, 3, sunt poziționate butoanele și indicatorii de lumină. Pentru a accesa panoul de control, trebuie să deschideți ușa SF.

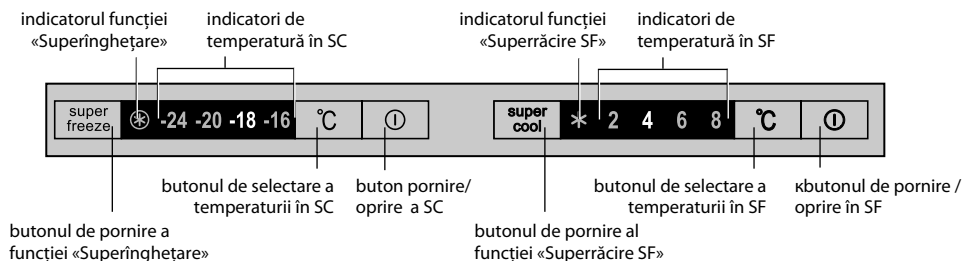
**ESTE INTERZISĂ** utilizarea obiectelor străine atunci când apăsați butoanele și depuneți eforturi excesive pentru a evita deformarea suprafeței butoanelor și ruperea acestora.

### 2.2 PORNIREA FRIGIDERULUI

2.2.1 Pentru a porni frigiderul, conectați-l la rețeaua electrică introducând ștecherul cablului de alimentare în priză.

### 2.3 PORNIREA / OPIREA COMPARTIMENTULUI

2.3.1 Deschideți ușa SF.

Pentru a activa SF și SC, trebuie să apăsați și să țineți apăsat mai mult de 5 secunde butonul corespunzător. Pe panoul de control se vor aprinde indicatoarele de temperatură din compartiment, care au fost instalate înainte de deconectarea frigiderului (la prima pornire în SF indicatorul «4», în SC indicatorul «minus 18»).

Închideți ușa SF.

**ATENȚIE! Oprirea alimentării cu energie electrică nu afectează funcționarea ulterioară a frigiderului. După reluarea alimentării cu energie, frigiderul continuă să funcționeze la temperatura stabilită anterior. Funcțiile «Super-răcire SF» și «Superînghețare» trebuie selectate din nou, dacă este necesar.**

2.3.2 Pentru a opri compartimentul, apăsați și țineți apăsat butonul corespunzător pentru mai mult de 5 secunde. Pe panoul de control se sting toate luminile din compartimentul oprit. Când este oprit SF se stinge de asemenea, și iluminarea în compartiment.

### 2.4 SETAREA TEMPERATURII ÎN COMPARTIMENT

2.4.1 Setarea temperaturii în compartiment se face prin apăsarea pe termen scurt a părții corespunzătoare a butonului «°C» – indicatoarele se aprind la rând cu valori numerice ale temperaturii, în conformitate cu figura 3.

2.4.2 În compartiment pot fi stabilite următoarele valori de temperatură:

– în SF de la plus 2 °C până la plus 8 °C;

– în SC de la minus 16 °C până la minus 24 °C.

Pentru a atinge valoarea selectată a temperaturii în compartiment, este nevoie de o anumită perioadă de timp, mai ales după prima pornire, precum și după curățarea frigiderului.

### 2.5 INDICAREA TEMPERATURII RIDICATE ÎN SC

2.5.1 În SC este prevăzută indicarea temperaturii ridicate. Indicatorul care corespunde temperaturii stabilite începe să clipească dacă temperatura din SC a crescut (de exemplu, atunci când încărcați o cantitate mare de produse proaspete), precum și la prima pornire sau pornirea după curățare.

Includerea indicației de temperatură ridicată pentru o perioadă scurtă de timp (de exemplu, după deschiderea îndelungată a ușii SC) nu este un semn al unei defecțiuni a frigiderului. Când temperatura scade în SC, clipirea se oprește automat.

La clipirea pe termen lung a indicatorului de temperatură, verificați starea produselor stocate și apelați mecanica serviciului de service.

### 2.6 ACTIVAREA / DEZACTIVAREA FUNCȚIEI «SUPER RĂCIRE» («super cool» – ✱)

2.6.1 Funcția este recomandată pentru a fi pornită, dacă este necesară răcirea rapidă a băuturilor sau cantități mari de produse proaspete în SF. Când funcția este activată, temperatura în SF scade la valoarea minimă pentru răcirea rapidă a produselor.

2.6.2 Pentru activarea funcției «super răcire» trebuie să apăsați butonul «super cool» – indicatorul ✱ se va aprinde, ceilalți indicatori SF se vor stinge.

2.6.3 Oprirea funcției se face prin apăsarea repetată a butonului «super cool» sau automat după 6 ore-indicatorul ✱ se stinge.

### 2.7 ACTIVAREA / DEZACTIVAREA FUNCȚIEI «SUPER-DEZGHEȚARE» («super freezere» – ⊕)

2.7.1 Pentru activarea funcției «Super înghețare» trebuie să apăsați butonul «super freezere» – indicatorul ⊕ se va aprinde, restul indicatorilor SC se vor stinge.

**2.7.2** Oprirea funcției se face prin tastarea repetată a butonului «super freeze» sau automat după (55±5) de ore-indicatorul ⊕ se va stinge.

**2.8 DEFEȚIUNI POSIBILE**

**2.8.1** La iluminarea pe termen lung a panoului de control al indicatoarelor ✱ și «2» sau ⊕ și «minus 24», este necesar apelarea unui mecanic pentru a remedia defecțiunea.

**2.8.2** Dacă indicatorul de temperatură în SC clipește timp îndelungat, trebuie să verificați starea produselor stocate și să apelați mecanicul serviciului de service.

**2.9 OPRIREA FRIGIDERULUI**

**2.9.1** După oprirea secțiunilor frigiderului, deconectați frigiderul de la rețeaua electrică, scoțând ștecherul cablului de alimentare din priză.

**3 EXPLOATAREA FRIGIDERULUI**

**3.1 EXPLOATAREA SF**

**ATENȚIE! Nu plasați produsele aproape de senzorul de temperatură situat pe peretele lateral din dreapta al SF în conformitate cu figura 4.**

**3.1.1** Suportul pentru sticle în conformitate cu figural 1, este destinat depozitării băuturilor îmbuteliate, permite utilizarea rațională a spațiului interior al SF. Sticlele trebuie plasate astfel, încât să nu atingă peretele din spate al SF. Se recomandă instalarea unui suport pentru sticle pe cel de-al doilea raft de sus, unde băuturile sunt răcite la temperatura optimă.

**3.1.2** Vasul suspendabil în conformitate cu figura 5 este destinat pentru a stoca așa produse, ca salam sau brânză. Vasul este fixat sub raft cu o sanie și se poate deplasa de-a lungul acestuia. Pentru încărcarea produselor, recipientul trebuie împins până la capăt.

Dacă este necesar, reinstalarea pe un alt vas de raft trebuie îndepărtată din sanie, împingând-o până la capăt și ridicând-o în sus. Apoi scoateți saniile:

- ridicați partea din spate a saniei și scoateți-l din angrenaj cu o polkosteklo;
- coborâți în jos partea din spate și trageți sania pe tine, eliberând partea din față din angajament.

Montați vasul și sania pe raftul selectat în ordine inversă.

**3.1.3** Vasul (pentru legume sau fructe) are un separator în conformitate cu figura 6, care este instalat pe canelurile de ghidare într-una din cele trei poziții.

Dacă este necesar a scoate vasul de la SF sau de reinstalați separatorul trebuie:

- deschideți ușa până la capăt, scoateți recipientul (fundul) din ușă și scoateți vasul;
- scoateți separatorul din vas și puneți-l într-un loc nou de-a lungul canelurilor de ghidare, deplasându-l în jos până se oprește.

**3.1.4** Vasul compartimentului de prospețime (dacă este disponibil) pentru încărcarea și descărcarea produselor trebuie împins spre sine până la capăt.

Pentru o exploatare ușoară, vasul se deplasează de-a lungul ghidajului cu role.

Dacă este necesar a scoate vasul de la SF este recomandat să-l împingeți până la capăt, apoi ridicați-l în sus, luând-ul de pe suprafața laterală și frontală și eliberați rolele vasului de la ghidajele de pe ambele părți. Pentru a instala vasul în frigider, trebuie să instalați rolele vasului (pe ambele părți) în ghidaje și, ridicându-l în sus, împingeți-l.

**3.1.5** Limitatorul de sticlă împiedică răsturnarea acestora atunci când se deschide și se închide ușa. Limitatorul poate fi deplasat de-a lungul peretelui rezervorului în conformitate cu figura 7.

**3.2 EXPLOATAREA SC**

**3.2.1** Coșurile SC au un mâner pe panoul frontal pentru încărcarea și descărcarea ușoară a produselor, precum și mâner pe suprafețele laterale (cu excepția coșului inferior) pentru deplasarea în afara frigiderului, în conformitate cu figura 8.

**3.2.2** Găluștele (pelimenii), bucăți mici de carne, fructe de pădure etc. se recomandă a fi așezate într-o tavă pentru congelarea fructelor de pădure și a altor produse mici, în conformitate cu figura 1. După congelare, ambalați produsele și puneți-le în coșurile SC pentru depozitare.

**3.2.3** Container Slim Space pe ușa SC sunt concepute pentru depozitarea pe termen scurt a produselor congelate în pachete mici. Pentru a scoate recipientul, trebuie să-l ridicați cu ambele mâini și să eliberați canelurile de fixare de pe ușă.

senzor de temperatură SF



Figura 4

sanii

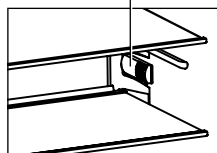
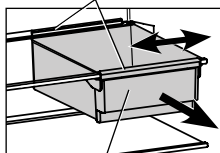

vas suspendabil  
Figura 5

separator



Figura 6

limitatorul pentru sticle

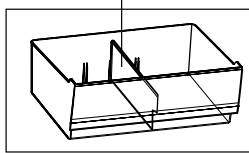

Figura 7

### 3.3 SISTEMUL DE DEZGHEȚARE AUTOMATĂ SF

**3.3.1** În SF se folosește un sistem automat de dezghețare. Bruma care apare pe perețele din spate al SF se poartă într-un ciclu de dezghețare atunci când compresorul este deconectat și se transformă în picături de apă. Picăturile de apă topită se scurg în tavă, prin orificiul din tub intră în vasul de pe compresor în conformitate cu figura 9 și se evaporă. În orificiul tăvii este instalată o perie pentru a elimina înfundarea sistemului de scurgere.

În unele cazuri bruma poate rămâne pe perețele din spate al CF după conectarea compresorului, care nu reprezintă o defecțiune. Bruma se va topi în ciclurile ulterioare de dezghețare, prevăzute în lucrul frigiderului.

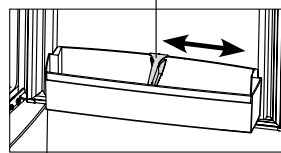
**3.3.2** Trebuie să monitorizați în mod regulat curățenia tăvii (cel puțin o dată la 3 luni). Prezența apei în tavă indică înfundarea sistemului de scurgere.

Pentru a elimina înfundarea ar trebui să fie:

- curățați orificiul de spălare din tavă, astfel încât apa să curgă fără obstacole în vas;

- spălați ruful și instalați în funcție de figura 9.

În frigider cu compartimentul de proșpețime pentru a elimina înfundarea sistemului de scurgere, trebuie mai întâi să obțineți vasul de separare a proșpețimii în conformitate cu 3.1.4.

**ESTE INTERZIS** ecsploatarea frigiderul cu sistemul de scurgere înfundat.

**ATENȚIE! Nu plasați produsele:**

- în SF aproape de senzorul de temperatură situat pe perețele lateral dreapta al SF, în conformitate cu figura 4;

- în SC aproape de senzorul de temperatură situat pe perețele din spate al SC în conformitate cu figura 9.

### 3.4 DEZGHEȚAREA ȘI CURĂȚAREA SC

**3.4.1** La dezghețarea SC, apa topită trebuie îndepărtată din zona de colectare în conformitate cu figura 10 cu un material care absorbă bine umiditatea, pe măsură ce stratul de brumă se dezgheață, apoi se spală compartimentul și se usucă.

**ATENȚIE! Nu permiteți scurgerea apei topite din SC atunci când dezghețați și curățați.**

**ATENȚIE! Apa, care a apărut în partea de jos a SF sau în locul contactului cu bara transversală alăturată compartimentului interior al SF, benzii din față către compartimentul interior al SC, în conformitate cu figurile 9, 10, pot provoca coroziunea dulapului exterior al frigiderului și elementelor de răcire a unității frigorifice, rupe izolația termică, duc la defectarea dulapului frigiderului.**



Figura 8



Figura 9

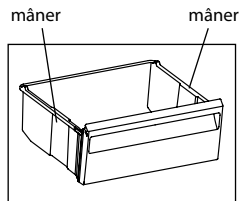

Figura 10

**4 FOAIE TEHNICĂ ȘI ACCESORII**

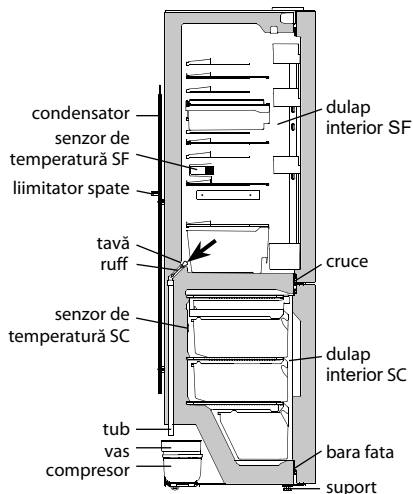
**4.1** Denumirile caracteristicilor tehnice și ale componentelor sunt indicate în tabelele 2 și 3, respectiv. În cartea de garanție, datele de denumire sunt prezentate în limba rusă și sunt indicate valorile parametrilor și numărul de componente.

**4.2** informațiile din plăcuță conform cu figura 11 sunt prezentate în produs în limba rusă.

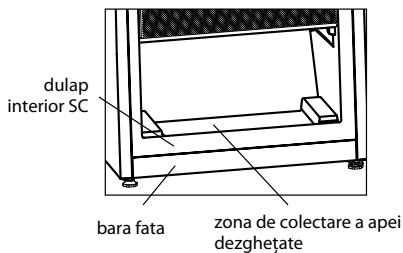
**Tabelul 2 – Fișa tehnică**

DENUMIREA		Valoare
Marcă Comercială		Valorile corespunzătoare caracteristicilor sunt indicate în cardul de garanție
Modelul		
Categoría aparatului frigorific <sup>1)</sup>		
Clasa de eficiență energetică <sup>2)</sup>		
Consumul anual nominal de energie la temperatura ambiantă plus 25 °C, kW•h/an <sup>3)</sup>		
Volumul util nominal, dm <sup>3</sup>	compartimente pentru depozitarea alimentelor proaspete	
	compartimente frigorifice	
Compartiment fara brumă (No Frost)		
Timp nominal de creștere a temperaturii alimentelor în compartimentul congelator de la minus 18 °C la minus 9 °C, h		
Capacitatea nominală de congelare la temperatura ambiantă plus 25 °C, kg/zi		
Clasă climatică <sup>4)</sup>		
Nivelul de putere audio ajustat, dB, nu mai mult		
Dispozitiv incorporabil		
Volumul total nominal brutto, dm <sup>3</sup>		
Volumul total nominal al compartimentului de congelare bruto, dm <sup>3</sup>		
Zona utilă de depozitare utilă, dm <sup>2</sup>		
Dimensiuni totale, mm	înălțime	
	lățime fără mâner	
	adâncime fără mâner	
Greutatea netă maximală, kg, nu mai mult de		
Temperatura de depozitare a alimentelor înghețate, °C, nu mai mult de		
Temperatura de depozitare a alimentelor proaspete, °C		
Temperatura medie a depozitării alimentelor proaspete, °C, nu mai mult de		
Conținutul de argint, g		
Conținutul de aur, g		
<sup>1)</sup> Categoria este definită în conformitate cu STB 2474-2020. <sup>2)</sup> De la A +++ (cel mai eficient) până la G (cel mai puțin eficient). <sup>3)</sup> Consumul de energie electrică se bazează pe rezultatele unui test standard efectuat în decurs de 24 de ore. Consumul real de energie depinde de modul în care se va utiliza dispozitivul de refrigerare și de locul unde acesta este instalat. <sup>4)</sup> Dispozitivul este destinat utilizării la o temperatură ambiantă de la plus 10 °C la plus 43 °C. Notă – Determinarea valorilor parametrilor se efectuează în laboratoare special amenajate după anumite metode.		

**Tabelul 3 – Componente de echipament**

NUME	Cantitate, buc.
Coș (inferior)	Este indicat în cardul de garanție
Coș	
Tava (pentru congelarea pomusoarelor și altor produse mici)	
Vas pentru legume sau fructe <sup>1)</sup>	
Separator	
Raft-sticla (inferior) <sup>2)</sup>	
Raft-sticla <sup>2)</sup>	
Vas suspendat <sup>1)</sup>	
Suport pentru sticle	
Vas <sup>3)</sup>	
Limitator de sticle	
Vas (inferior) <sup>4)</sup>	
Vas Slim Space	
liimitator spate	
Ruff	
Element pentru ouă	
Compartimentul de prospețime	
<sup>1)</sup> Nu sunt concepute pentru păstrarea uleiurilor și a produselor tratate termic. <sup>2)</sup> Capacitatea maximă cu o distribuție uniformă de 20 kg. <sup>3)</sup> Capacitatea maximă cu o distribuție uniformă de 2,5 kg. <sup>4)</sup> Capacitatea maximă cu o distribuție uniformă de 5 kg.	

ATLANT	Volumul total nominal este brut, dm <sup>3</sup> : Volumul nominal util, dm <sup>3</sup> : – compartimente pentru depozitarea alimentelor proaspete: – compartimente de congelare: Capacitatea nominală de congelare: Tensiune nominală: Curentul nominal: Agent Frigorific: R600a / Spumant: C-Pentane
Denumirea modelului și executarea produsului Clasa climaterica Documentul normativ Clasa de eficiență energetică Mărci de conformitate	Masa agentului frigorific: Fabricat în Republica Belarus SIA «ATLANT», bul. Pobeditei nr. 61, or.Minsk

**Figura 11 – Plăcă**

**1 MUZLATGICHNING TA'RIFI**

1.1 1-rasmga muvofiq muzlatgich muzlatilgan mahsulotni muzlatish va uzoq muddat saqlash, muzlatish kamerasida oziq-ovqat muzini tayyorlash uchun mo'ljallangan (keyingi o'rinlarda – MO); oziq-ovqat mahsulotlarini, ichimliklarni, sabzavotlarni va mevalarni sovutish va qisqa muddatli saqlash uchun yangi oziq-ovqat mahsulotlarini saqlash uchun bo'linma (keyingi o'rinlarda – CW).

CW-da (muzlatgich modelining ba'zi versiyalari) 1-rasmga muvofiq tozalik xonasi mavjud bo'lib, tozalik kamerasi CW bilan taqqoslaganda pastroq haroratda saqlanadi, bu esa yangi go'sht va baliq mahsulotlarini saqlash muddatini uzaytirishga imkon beradi. Tozalik bo'linmasidagi harorat 0 °C dan pastga tushishi mumkin. Bo'limda sabzavot, salat va past haroratga sezgir bo'lgan boshqa ovqatlarni saqlamang.

1.2 Sovutgich «Super sovutish CW» («super cool» ✱), «Super muzlash» («super freeze» ⊕).funktsiyalarini ta'minlaydi.

1.3 Sovutgichda ikkita kompressor mavjud: CW va MO mustaqil sovutish moslamalari bilan sovutiladi, bu esa bitta kamerani ikkinchisi ishlayotganda o'chirishga imkon beradi.

1.4 Sovutgichni yoritish uchun 1-rasmga muvofiq LED chiroq beriladi.

1.5 Sovutgich atrof-muhit harorati oralig'ida, uning yorlig'ida ko'rsatilgan iqlim sinflariga mos kelishi kerak. Harorat diapazonlarining iqlim sinflariga mosligi 1-jadvalda keltirilgan.

1.6 Sovutgichning ishlashi uchun zarur bo'lgan umumiy joy 2-rasmda ko'rsatilgan o'lchovlar bo'yicha millimetrdan aniqlanadi. Sovutgichning dizayni maksimal eshik ochilish burchagini 110° ga teng qiladi. Buzilib ketmaslik uchun eshiklarni 110° dan yuqori burchak bilan ochish uchun kuch ishlatish **TAQIQLANADI**.

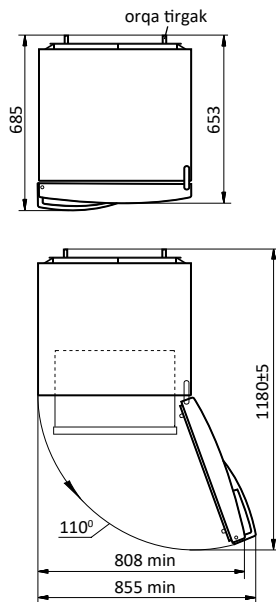
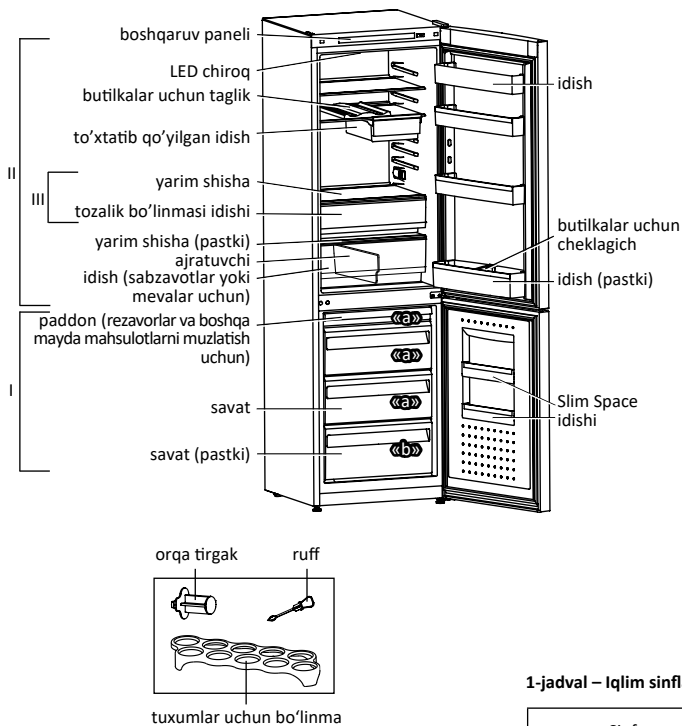

2-rasm – Sovutgich (yuqoridan ko'rish)

1-jadval – Iqlim sinflari

Sinf	Belgi	Atrof muhit haroratlari diapazoni, °C
O'rtacha kengaytirilgan	SN	10 dan 32 gacha
O'rtacha	N	16 dan 32 gacha
Subtropik	ST	16 dan 38 gacha
Tropik	T	16 dan 43 gacha

- I – muzlatish kamerasi (MO);
- «a» – muzlash va saqlash joyi;
- «b» – saqlash maydoni;
- II – yangi oziq-ovqat mahsulotlarini saqlash uchun bo'linma (CW);
- III – tozalikni ajratish (ba'zi versiyalarda mavjud emas)

1-rasm – Sovutgich va aksessuarlar

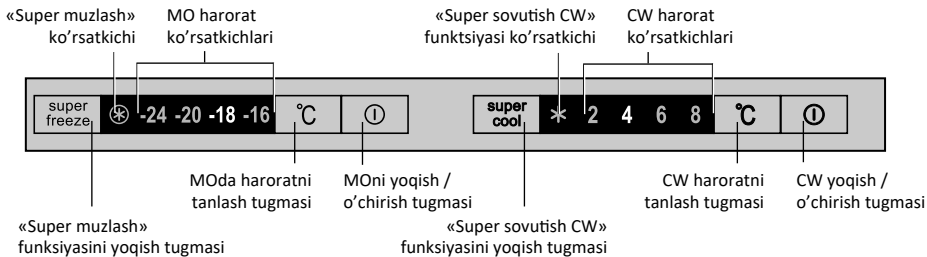

3-rasm – Boshqarish paneli

## 2 SOVUTGICH ISHINI BOSHQARISH

### 2.1 BOSHQARUV PANELI

2.1.1 Boshqaruv panelida 1, 3-rasmlarga muvofiq tugmalar va yorug'lik ko'rsatkichlari mavjud. Boshqaruv paneliga kirish uchun CW eshigini oching.

Tugmachalarni bosishda begona narsalarni va tugmalar yuzasi deformatsiyalanmasligi va ularning sinishi oldini olish uchun ortiqcha kuch **ISHLATIMANG**.

### 2.2 SOVUTGICHNI ISHGA TUSHIRISH

2.2.1 Sovutgichni yoqish uchun uni elektr simini rozetkaga ulab elektr tarmog'iga ulang.

### 2.3 YOQISH/O'CHIRISH BO'LIMI

2.3.1 CW eshigini oching.

CW va MO ni yoqish uchun bo'limga mos keladigan tugmani 5 soniyadan ko'proq bosib ushlab turing. Sovutgich o'chirilgunga qadar o'rnatilgan kameradagi harorat ko'rsatkichlari boshqaruv panelida yonadi (sovutgich birinchi marta yoqilganda, CWda «4» ko'rsatkichi va «minus ko'rsatkichi MOda 18»).

CW eshigini yoping.

**DIQQAT!** Elektr tarmog'idagi kuchlanish ta'minotining uzilishi sovutgichning keyingi ishlashiga ta'sir qilmaydi. Elektr quvvati tiklangandan so'ng, muzlatgich avval belgilangan haroratda ishlashni davom ettiradi. Agar kerak bo'lsa «Super sovutish CW» va «Super muzlatish» funktsiyalari yana tanlanishi kerak.

2.3.2 Bo'limni o'chirish uchun bo'limga mos keladigan tugma ① ni 5 soniyadan ko'proq bosib turing. Boshqaruv panelidagi barcha bo'limga chiroqlari o'chadi. CW o'chirilganda, bo'limdagi yorug'lik ham o'chadi.

### 2.4 BO'LIM TEMPERATURASINI O'RNATISH

2.4.1 Bo'limdagi harorat qisqa vaqt ichida bo'limga mos keladigan «°C» tugmachasini bosish bilan o'rnatiladi – haroratning raqamli qiymatlari bo'lgan ko'rsatkichlar 3-rasmga muvofiq navbatma-navbat ta'kidlanadi.

2.4.2 Bo'limg quyidagi harorat qiymatlariga o'rnatilishi mumkin:

- CW da plus 2 °C dan plus 8 °C gacha;
- MOda minus 16 °C dan minus 24 °C gacha.

Xona ichidagi tanlangan haroratga erishish uchun ma'lum vaqt talab etiladi, ayniqsa birinchi marta yoqilgandan keyin va muzlatgichni tozalagandan keyin.

### 2.5 MO DA KO'TARILGAN HARORATNING KO'RSATKICHI

2.5.1 MO harorat ko'tarilishini ko'rsatib beradi. Belgilangan haroratga mos keladigan indikator MOda harorat oshgan bo'lsa (masalan, ko'p miqdordagi yangi ovqatni yuklashda), shuningdek uni birinchi marta yoqsangiz yoki tozalagandan keyin yoqsangiz.

Qisqa vaqt davomida (masalan, MO eshigi uzoq vaqt ochilgandan keyin) haroratning ko'tarilishini ko'rsatkichini yoqish muzlatgichning noto'g'ri ishlashining belgisi emas. MO harorat pasayganda millitlash avtomatik ravishda to'xtaydi.

Agar harorat ko'rsatkichi uzoq vaqt yonib tursa, saqlanadigan mahsulotlarning holatini tekshiring va xizmat ko'rsatuvchi mexanikni chaqiring.

### 2.6 «CW SUPER SOVUTISH» FUNKSIYASINI YOQISH / O'CHIRISH («super cool» – \*)

2.6.1 Sovuq xonada ichimliklarni yoki ko'p miqdordagi yangi ovqatni tez sovutish kerak bo'lganda funktsiyani yoqish tavsiya etiladi. Funktsiya yoqilganda, sovuq xonadagi harorat mahsulotlarni tez sovutish uchun minimal qiymatga tushiriladi.

2.6.2 «Super sovutish» funktsiyasini yoqish uchun «super cool» tugmasini bosib –\* indikator yonadi, boshqa CW ko'rsatkichlari o'chadi.

2.6.3 Funktsiya «super salqin» tugmachasini yana bosib yoki 6 soatdan keyin avtomatik ravishda bosib o'chiriladi –\* indikator o'chadi.

### 2.7 SUPERMUZLASH FUNKSIYASINI YOQISH / O'CHIRISH («super freeze» – ⊕)

2.7.1 «Super freeze» funktsiyasini yoqish uchun «super freeze» tugmasini bosib –⊕ indikator yonadi, boshqa MO ko'rsatkichlari o'chadi.

2.7.2 Funktsiya «super muzlatish» tugmachasini qayta bosib yoki (5±5) soatdan keyin avtomatik ravishda o'chiriladi – ⊕ indikator o'chadi.

**2.8 UCHRASHI MUMKIN BO'LGAN XATOLAR**

**2.8.1** Boshqarish panelida ✖ va «2» yoki ⊕ va «minus 24» ko'rsatkichlarida uzoq vaqt yonib turadigan bo'lsa, nosozlikni bartaraf etish uchun mexanikni chaqirish kerak.

**2.8.2** MO harorat ko'rsatkichini uzoq vaqt o'chib yonganda, siz saqlanadigan mahsulotlarning holatini tekshirishingiz va xizmat ko'rsatuvchi mexanikni chaqirishingiz kerak.

**2.9 SOVUTGICHNI O'CHIRISH**

**2.9.1** Sovutgichning bo'linmalarini o'chirgandan so'ng, elektr vilkasini rozetkadan chiqarib, sovutgichni elektr tarmog'idan uzing.

**3 SOVUTGICHNING ISHLASHI**

**3.1 MO NING ISHLASHI**

**DIQQAT! 4-rasmga muvofiq ovqatni CW ning o'ng devorida joylashgan harorat sensori yaqiniga qo'ymang.**

**3.1.1** Ichkiliklarni butilkalarda saqlash uchun mo'ljallangan 1-rasmga muvofiq shisha ushlagich CW ichki makonidan samarali foydalanish imkonini beradi. Shishalarni CW ning orqa tomoniga tegmasligi uchun o'rash kerak.

Shishani ushlagichni yuqoridan ikkinchi stakanga o'rnatish tavsiya etiladi, bu yerda ichimliklar optimal haroratgacha sovitiladi.

**3.1.2** 5-rasmga muvofiq osilgan idish sovuq go'sht yoki pishloq kabi mahsulotlarni saqlash uchun mo'ljallangan. Idish shisha tokchanning ostiga slayd bilan o'rnatiladi va u bo'ylab harakatlanishi mumkin. Oziq-ovqatlarni yuklash uchun idishni to'xtaguncha siz tomon tortib olish kerak.

Agar uni yana bir yarim stakanda qayta o'rnatish zarur bo'lsa, idishni slayddan to'xtaguncha o'ziga tortib ko'tarib olib tashlash kerak. Keyin chananani olib tashlang:

- slaydning orqa qismini ko'taring va uni shisha tokchadan ajratib oling;
  - orqa qismni pastga tushiring va slaydni o'zingizga torting, oldingi qismni bog'lanishdan ozod qiling.
- Idishni o'rnatish va teskari tartibda tanlangan shisha tokchaga siljiting.

**3.1.3** Idish (sabzavot yoki mevalar uchun) uchta pozitsiyadan birida yo'naltiruvchi yo'l bo'ylab o'rnatiladigan 6-rasmga muvofiq ajratuvchiga ega.

Agar kerak bo'lsa, idishni sovuq suvdan olib tashlang yoki ajratgichni qayta o'rnatish:

- eshikni oxirigacha oching, idishni (pastki qismini) eshikdan chiqarib oling va idishni olib tashlang;
  - ajratgichni idishdan olib tashlang va uni yo'naltiruvchi oluklar bo'ylab yangi joyga o'rnatib, to'xtaguncha pastga tushiring.
- 3.1.4** Mahsulotlarni yuklash va tushirish uchun tozalik bo'linmasi (agar mavjud bo'lsa) iloji boricha siz tomon tortilishi kerak. Foydalanish qulayligi uchun idish rulonli yo'riqnomalar bo'ylab harakatlanadi.

Agar idishni sovuq suvdan olib tashlash zarur bo'lsa, uni to'xtatguncha o'zingizga qarab itarish tavsiya etiladi, so'ng uni yuqoriga ko'tarib, yon va old yuzalarini ushlang va idish rulonlarini ikkala tomonning yo'riqnomasidan bo'shatish. Idishni muzlatgichga o'rnatish uchun yo'riqnomalarga idish silindrlarini (ikkala tomondan) o'rnatish kerak va ko'tarib, ichkariga itarish kerak.

**3.1.5** Shishani to'xtatish eshikni ochishda va yopishda shishalarning ag'darilishiga yo'l qo'ymaydi. Tiqinni 7-rasmga muvofiq idish devori bo'ylab siljitish mumkin.

**3.2 MO NING ISHLASHI**

**3.2.1** MO savatlarini mahsulotlarni osongina yuklash va tushirish uchun old panelda tutqichga ega, shuningdek 8-rasmga muvofiq muzlatgich tashqarisida harakatlanish uchun yon sirtlarda tutqichlar (pastki savatchadan tashqari) mavjud.

**3.2.2** Pelmen, mayda go'sht bo'laklari, rezavorlar va boshqalar. ularni 1-rasmga muvofiq rezavorlar va boshqa mayda mahsulotlarni muzlatish uchun laganda ichiga qo'yish tavsiya etiladi. Muzlagandan so'ng mahsulotlarni qadoqlang va saqlash uchun MO savatiga joylashtiring.

**3.2.3** MO eshididagi Slim Space konteynerlari muzlatilgan mahsulotlarni kichik paketlarda qisqa muddatli saqlash uchun mo'ljallangan. Idishni olib tashlash uchun uni ikki qo'l bilan ko'tarib, eshikdagi mahkamlagichlardan joylarni bo'shatish kerak.

**3.3 CW AVTOMATIK ANTIFROST TIZIMI**

**3.3.1** CW avtomatik muzdan tushirish tizimidan foydalanadi. CW ning orqasida paydo bo'lgan sovuq kompressor o'chirilganda eritish tsiklida eriydi va suv tomchilariga aylanadi. Eritilgan suv tomchilari trayga, undagi teshik orqali, trubadan oqib, ular 9-rasmga muvofiq kompressor ustidagi idishga kirib, bug'lanadi. Drenaj tizimining tiqilib qolishini bartaraf etish uchun mo'ljallangan laganda ochilgan ersh o'rnatilgan.

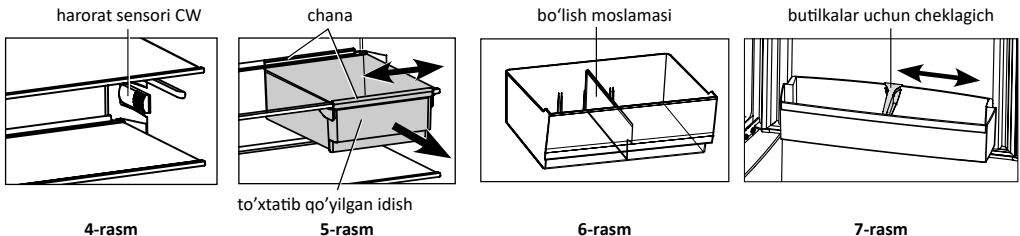

Ba'zi xolatlarda qirov kompressor yoqilganidan so'ng SBning orqa devorida qolishi mumkin, ammo bu buzilganlik alomati emas. Qirov sovutgich ishlashida ko'zda tutilgan kelgusi erish davrlarida erib ketadi.

**3.3.2** Laganning tozaligini muntazam ravishda kuzatib borish kerak (kamida 3 oyda bir marta). Lagan ichidagi suv drenajning tiqilib qolganligini bildiradi.

Tiqilib qolishni olib tashlash uchun:

– tovoqdagi tuynukni cho'tka bilan tozalang, shunda suv idishga to'siqsiz oqib chiqadi;

– cho'tkani yuving va 9-rasmga muvofiq o'rnatning.

Drenaj tizimining tiqilib qolishini olib tashlash uchun tozalik bo'linmasi bo'lgan muzlatgichda, avvalo, 3.1.4-bandga muvofiq tozalik kamerasini oling.

Drenaj tiqilib qolgan muzlatgichdan **FOYDALANMANG**.

**DIQQAT!** Mahsulotlarni quyidagicha joylashtirmang:

– 4-rasmga muvofiq CW ning o'ng devorida joylashgan harorat sensori yaqinidagi CWda;

– MO ning orqa devorida joylashgan harorat sensori yaqinidagi MOda 9-rasmga muvofiq.

**3.4 MO NI MUZDAN TUSHIRISH VA TOZALASH**

**3.4.1** MO ni muздan tushirishda, eritilgan suvni 10-rasmga binoan, qor qoplami erishi bilan oson yutadigan material bilan yig'ib olish joyidan olib tashlash kerak, keyin xonani yuving va quritng.

**DIQQAT!** Muздan tushirish va tozalash paytida eritilgan suvning mo dan chiqib ketishiga yo'l qo'ymang.

**DIQQAT!** Sovutish moslamasining pastki qismida paydo bo'lgan yoki to'sin ichki sovutish moslamasining shkafiga tutashgan joyga tushadigan suv, 9, 10-rasmlarga muvofiq old mo ichki kabinetining chiziqlari korroziyaga olib kelishi mumkin. sovutgichning tashqi shkafi va sovutish moslamasining elementlari, issiqlik izolatsiyasini buzadi va muzlatgich shkafining ishdan chiqishiga olib keladi.

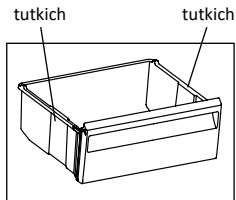

8-rasm

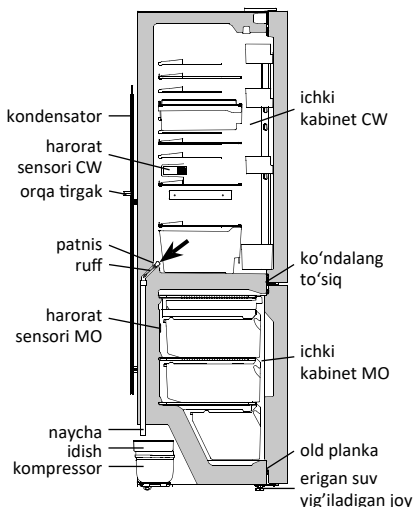

9-rasm

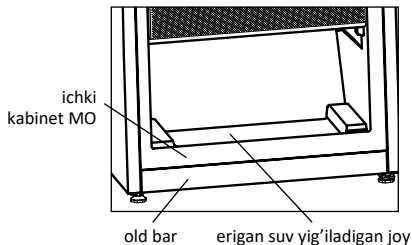

10-rasm



4 TEXNIKA RO'YXAT VA AKSESSUARLAR

4.1 Texnik xususiyatlar va aksessuarlarning nomlari mos ravishda 2 va 3-jadvallarda ko'rsatilgan. Kafolat kartasida ushbu nomlar surtilida berilgan va parametr qiymatlari va tarkibiy qismlar soni ko'rsatilgan.

4.2 11-rasmga muvofiq jadvaldagi ma'lumotlar mahsulotda o'zbek tilida berilgan.

2-jadval – Texnik varaq

NOMLANISHI		Ma'nosi
Savdo belgisi		
Modeli		
Sovituvchi uskunalari toifasi <sup>1)</sup>		
Energiya samaradorligi klassi <sup>2)</sup>		
Atrof-muhit haroratida yillik energiya sarfi 25 °C, kVt·s/yil <sup>3)</sup>		
Nominal foydali hajm, dm <sup>3</sup>	yangi ovqatni saqlash uchun bo'linmalar	Xarakteristikalariga mos keladigan qiymatlar kafolat kartasida ko'rsatilgan
	muzlatish kamerasi	
Sovuq shakllanmagan bo'lim (No Frost)		
Muzlatish kamerasidagi oziq-ovqat mahsulotlarining minus 18 °C dan minus 9 °C haroratgacha ko'tarilishining nominal vaqti, soat		
Plyus 25 °C, atrof muhit haroratida nominal muzlatish qobiliyati, kg/sut		
Iqlim klassi <sup>4)</sup>		
Tovushli quvvatning tahrirlangan darajasi, dB, ko'p emas		
O'rnatilgan qurilma		
Yalpi nominal hajmi, dm <sup>3</sup>		
Muzlatish kamerasining nominal umumiy yalpi hajmi, dm <sup>3</sup>		
Nominal foydali saqlash maydoni, dm <sup>2</sup>		
Umumiy o'lchamlari, mm	balandligi	
	tutqichsiz kenglik	
	tutqichsiz chuqurlik	
Sof vazn, kg, undan ko'p emas		
Muzlatilgan ovqatni saqlash harorati, °C dan yuqori emas		
Yangi oziq-ovqat mahsulotlarini saqlash harorati, °C		
Yangi oziq-ovqat mahsulotlarini o'rta saqlash harorati, °C dan yuqori emas		
Kumush tarkibi, g		
Oltin tarkibi, g		

<sup>1)</sup> Kategoriya STB-ga 2474-2020 muvofiq belgilanadi.  
<sup>2)</sup> A+++ (eng yuqori samarali) dan G (eng kam samarali)gacha.  
<sup>3)</sup> Elektr energiyasi iste'moli, 24 soat davomida olib boriladigan standart sinov natijalariga asoslangan. Haqiqiy energiya iste'moli, sovituvchi moslama qanday qilib va qaerga o'rnatilishiga bog'liq bo'ladi.  
<sup>4)</sup> Jihoz, plyus 10 °C dan plyus 43 °C gacha bo'lgan atrof muhit haroratida ishlatisgacha mo'ljallangan.  
 Izoh – Parametrlar qiymatlarini aniqlash, ma'lum uslublar bo'yicha maxsus jihozlangan laboratoriyalarda amalga oshiriladi.

3-jadval – Aksessuarlar

NOMLANISH	Miqdor, dona
Savat (pastki)	Kafolat kartasida ko'rsatilgan
Savat	
Paddon (reza mevalar va boshqa mayda mahsulotlarni muzlatish uchun)	
Idish (sabzavot yoki mevalar uchun) <sup>1)</sup>	
Ajratuvchi	
Oynali bo'lim (pastki qismida) <sup>2)</sup>	
Oynali bo'lim <sup>2)</sup>	
Osma idish <sup>1)</sup>	
Butikalar uchun taglik	
Idish <sup>3)</sup>	
Butikalar uchun cheklagich	
Idish (pastki) <sup>4)</sup>	
Slim Space idishi	
Orqa tirgak	
Ruff	
Tuxumlar uchun bo'linma	
Tozalik bo'linmasi idishi	

<sup>1)</sup> Yog' va pishirilgan ovqatlarni saqlash uchun mo'ljallanmagan.  
<sup>2)</sup> 20 kg teng taqsimlangan maksimal yuk.  
<sup>3)</sup> 2,5 kg teng taqsimlangan maksimal yuk.  
<sup>4)</sup> 5 kg teng taqsimlangan maksimal yuk.

ATLANT	Nominal yalpi hajm, dm <sup>3</sup> : Nominal foydali hajm, dm <sup>3</sup> : – yangi oziq-ovqat mahsulotlarini saqlash uchun bo'linmalar: – muzlatish kamerasi: Nominal muzlash hajmi: Nominal kuchlanish: Nominal oqim: Sovutgich: R600a/Shamollatuvchi vosita: C-Pentan Sovutgichning og'irligi: Belorussiya Respublikasida ishlab chiqarilgan ATLANT Inc., Minsk, Pobediteley prospekti, 61
Model va mahsulotning nomi	
Mahsulotning iqlim klassi	
Mahsulotning iqlim klassi	
Normativ hujjat	
Mahsulotning energiya samaradorligi klassi	
Muvofiqlik belgilari	

11-rasm – Plitalar

## 1 ОТТИЛООТ ДАР БОРАИ ЯХЧОЛ

**1.1** Чуноне ки дар тасвири 1 мебинед, яхдон барои ҳадафҳои зерин сохта шуда аст: барои ях задани маҳсулоти тоза; барои нигоҳдории тулонимуддати маҳсулоти яхкардашуда ва барои омода кардани яхи хуроки дар қисми яхсоз (минбаъд – ҚЯ); барои хунук кардан ва нигоҳдории кӯтоҳмуддати маҳсулоти тарутоза, нӯшобаҳо, сабзичоту меваҳо дар қисми нигоҳдории сабзичотҳои тоза (минбаъд – Қисми сардсоз (ҚС)).

Дар ҚС (дар бархе аз моделҳои яхчол ) гушаи хунуки вучуд дорад, ки дар тасвири 1 дида мешавад. Ҳарорати гушаи хунуки дар муқоиса бо ҚС сардтар аст, ки муҳлати нигоҳдории маҳсулоти гӯшти ва моҳиро зиёд мекунад. Ҳарорат дар гушаи хунуки мумкин аст, ки пойинтар аз 0 °С шавад. Бино бар ин, нигоҳдории сабзичот, салат ва дигар маҳсулоте, ки ба ҳарорати зери сифр тобовар нестанд, дар ин қисм тавсия намешавад.

**1.2** Яхчол вазифаҳои «Суперсардсозии ҚС» («super cool» \*) , «Суперяхсозии»-ро («super freeze» ⊕) анҷом медиҳад.

**1.3** Яхчол ду компрессор дорад: ҚС ва ҚЯ ҳар яке дорои агрегати сардкунандаи ҷудоғона аст ва ҳангоми кор кардани яке аз онҳо метавон агрегати дигарро хомӯш кард.

**1.4** Барои рушан кардани дохили яхдон ҷароғаҳои навъи диодӣ дар дохили он насб шуда аст. Нигаред ба тасвири 1.

**1.5** Яхчолро бояд дар қорҷуби диапазони ҳарорати мувофиқ бо навъи иқлими нишондодашуда дар ҷадвал, ба қор андозед. Мутобикати диапазонҳои ҳарорат бо навъи иқлим дар ҷадвали 1 оварда шуда аст.

**1.6** Фазаи умумии лозим барои истифода аз яхчол чунон, ки дар тасвири 2 нишон дода шуда аст, бо миллиметр муаян карда мешавад. Аз руи сохти яхдон ҳадди аксари боз шудани дари яхдон то андозаи кунҷи – 110° пешбинӣ шуда аст. Барои пешгирии аз **ШИКАСТАНИ** дари яхчол, бо фишор боз кардани он бештар аз андозаи кунҷи 110° мамнӯъ аст.

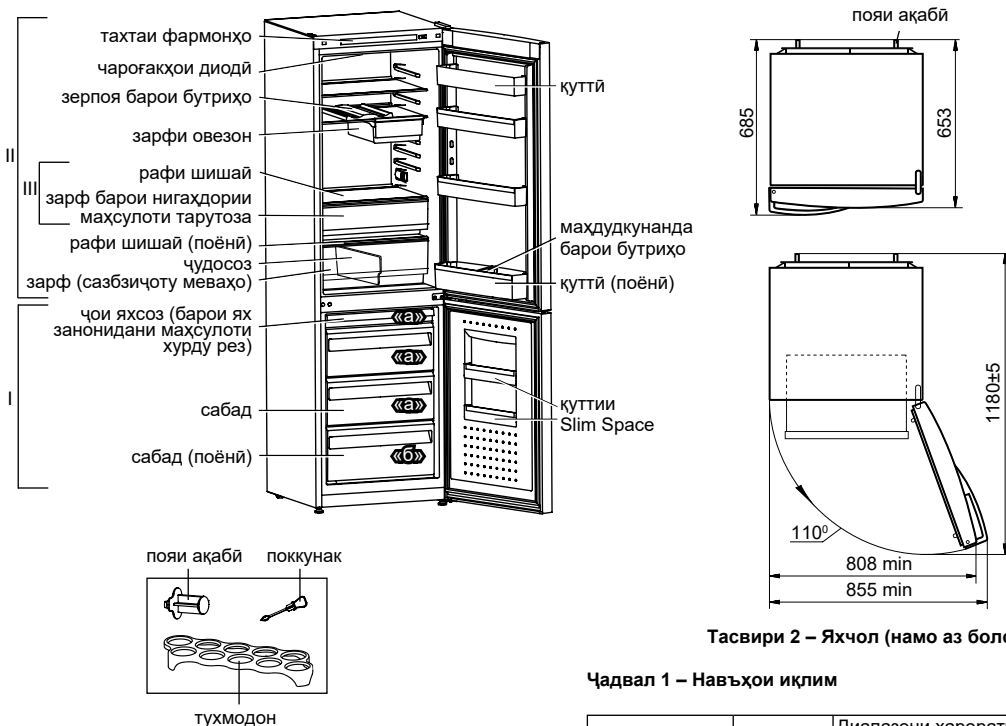

Тасвири 2 – Яхчол (намо аз боло)

Ҷадвал 1 – Навъҳои иқлим

Навъ	Нишона	Диапазони ҳарорати муҳит, °С
Ғайримуътадил	SN	Аз 10 то 32
Муътадил	N	Аз 16 то 32
Субтропикӣ	ST	Аз 16 то 38
Тропикӣ	T	Аз 16 то 43

Тасвири 1 — Яхчол ва маҷмуи қисмҳои он

I – қисми яхсоз (ҚЯ):

«а» – ҷои ях занонидан ва нигоҳдорӣ;

«б» – ҷои нигоҳдорӣ;

II – қисми нигоҳдории маводди ғизоии тарутоза (ҚС);

III – қисм барои нигоҳ доштани таровати маҳсулот (дар баъзе намунаҳои яхчол вучуд надорад)

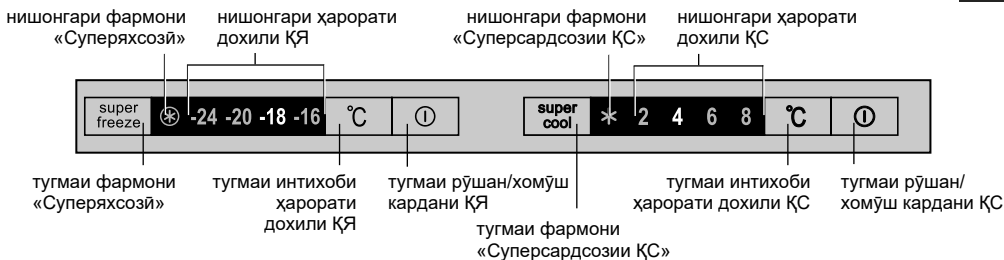

Тасвири 3 – Тахтаи фармонҳо

## 2 ТАНЗИМИ ФАРМОНҲОИ ЯХЧОЛ

### 2.1 ТАХТАИ ФАРМОНҲО

2.1.1 Дар тахтаи фармонҳои яхчол (ба тасвири 1 ва 3 нигаред) тугмачаҳо ва нишонгарҳои нури ҷойгир аст. Барои дастрасӣ ба тахтаи фармонҳо бояд дари ҚС боз карда шавад.

**ТАВАЧҶУҲ:** ҳангоми фишор додан ба тугмаҳо ба кор бурдани ашёи хориҷӣ ва фишори беш аз ҳад мамнӯ аст, то инки тугмаҳо нашканд ва сатҳи болои он харобу зишт нашавад.

### 2.2 БА КОР АНДОХТНИ ЯХЧОЛ

2.2.1 Барои ба кор андохтани яхчол бояд шохаки сими онро ба пиризи (розетка) гузоред ва ба барқ васл кунед.

### 2.3 РҶШАН/ХОМУШ КАРАНИ ҚИСМҲО

2.3.1 Боз кардани дари ҚС.

Барои ба кор андохтани ҚС ва ҚЯ тугмаи фармони мавриди назар бояд фишор дода ва то 5 сония нигоҳ дошта шавад. Бар рӯи тахтаи фармонҳо нишонгарҳои ҳарорати дохили қисмҳои рӯшан мешавад, ки то лаҳзаи хомӯш кардани яхчол танзим шуда буд. (Ҳангоме, ки нахустин бор ба кор андохта мешавад, ҳарорати дохили ҚС – нишонгари «4», ва ҳарорати дохили ҚЯ – нишонгари «минус 18»-ро нишон медиҳад).

Бастани дари ҚС.

**ТАВАЧҶУҲ!** Қатъи ҷараёни барқ ба раванди кори баъди яхдон таъсир намекунад. Пас аз иттисоли дубораи барқ, яхчол корашро бо ҳарорати пештар танзимшуда идома медиҳад. Дар сурати зарурат, фармони «Суперсардсозии ҚС» ва «Суперяхсозӣ» бояд дубора рӯшан карда шавад.

2.3.2 Барои хомӯш кардани қисмҳои яхчол бояд тугмаи фармони Ⓢ марбут ба он фишор дода ва то 5 сония нигоҳ дошта шавад. Бар рӯи тахтаи фармонҳо ҳамаи нишонгарҳои қисми хомӯшшавандаи яхчол хомӯш мешавад. Пас аз хомӯш кардани ҚС рӯшноии дохили он ҳам хомӯш мешавад.

### 2.4 ТАНЗИМИ ҲАРОРАТИ ДОХИЛИ ҚИСМҲО

2.4.1 Ҳарорати дохили ҳар як қисми яхчол аз тариқи фишори кӯтоҳ бар рӯи тугмаи «°C» қисми мавриди назар танзим карда мешавад. Пас аз он, ба навбаи худ нишонгарҳо бо аломатҳои рақамии ҳарорат рушан мешавад. Ба тасвири 3 нигаред.

2.4.2 Дар ҳар қисми яхчол танзими мизони ҳарорат ба шакли зерин имконпазир аст:

– дар ҚС аз плюс 2 °C то плюс 8 °C дараҷа болои сифр;

– дар ҚЯ аз минус 16 °C то минус 24 °C дараҷа зери сифр;

То ба вучуд омадани ҳарорати интиҳобшуда барои дохили қисмҳои яхчол каме вақт зарур аст. Махсусан вақте ки нахустин бор яхчол ба кор андохта мешавад ва ҳамчунин пас аз пок кардани яхчол.

### 2.5 НИШОНАИ ҲАРОРАТИ БАЛАНДИ БЕШ АЗ ҲАД ДАР ҚЯ

2.5.1 ҚЯ нишоаи ҳарорати беш аз ҳад баланд дорад. Агар ҳарорат дар ҚЯ беш аз ҳад зиёд шавад, нишонгари ҳарорати интиҳобшуда ба чашмакзанӣ шуруъ мекунад. (Масалан, ҳангоми ба миқдори зиёд гузоштани маҳсулоти тарутоза). Ҳамчунин вақте ки аввалин бор яхчол ба кор андохта мешавад ё пас аз пок кардани дохили он яхчол рушан мешавад.

Рушан шудани нишонгари ҳарорати беш аз ҳад ба муддати кӯтоҳ, (Масалан, дар ҳолати боз нигоҳ доштани ҚЯ ба муддати тӯлонӣ) аломати нодуруст кор кардани яхдон нест. Пас аз барқарор шудани ҳарорати дохили ҚЯ, чашмакзанӣ худбахуд таваққуф мекунад.

Агар чашмакзанӣ нишонгари ҳарорат ба муддати тӯлонӣ идома ёбад, бояд вазъи маҳсулоти дохили он санҷида ва механики хадмотӣ барои озмоиш даъват шавад.

### 2.6 РҶШАН/ХОМУШ КАРДАНИ ФАРМОНИ «СУПЕРСАРДСОЗИИ ҚС» («super cool» – ✱)

2.6.1 Тавсия мешавад, ки ин фармон дар сурати хунуксозии сареъи нӯшобаҳо ё гузоштани миқдори зиёди маҳсулоти тарутоза дар ҚС, ба кор бурда шавад. Пас аз рӯшан кардани ин фармон, ҳарорати дохили ҚС то ҳадди поёни имконпазир кам мешавад, то инки маҳсулот зуд хунук шавад.

2.6.2 Барои ба кор андохтани фармони «Суперсардсозӣ» ба тугмаи «super cool» фишор оварда шавад ва пас аз он нишонгари ✱, рӯшан ва нишонгарҳои боқимондаи ҚС хомӯш мешавад.

2.6.3 Ин фармонро метавон бо дубора ангушт задан бар рӯи тугмаи «super cool» хомӯш кард ё инки нишонгари ✱ пас аз 6 соат худбахуд хомӯш мешавад.

### 2.7 РҶШАН/ХОМУШ КАРДАНИ ФАРМОНИ «СУПЕРЯХСОЗӢ» («super freeze» ⊕)

2.7.1 Барои ба кор андохтани фармони «Суперяхсозӣ» ба тугмаи «super freeze» фишор оварда шавад ва пас аз он нишонгари ⊕ рӯшан ва нишонгарҳои боқимондаи ҚЯ хомӯш мешавад.

2.7.2 Ин фармонро метавон бо дубора ангушт задан бар руи тугмаи «super freeze» хомуш кард ё инки нишонгари ⊕ пас аз (55±5) соат худбахуд хомуш мешавад.

**2.8 НАҚСҲОИ ЭҶТИМОЛӢ ДАР КОРИ ЯХЧОЛ**

2.8.1 Агар дар тахтаи фармонҳо нишонгари ✱ ва «2» ё нишонгари ⊕ ва «минус 24» ба муддати тӯлонӣ рушан истад, бояд таъмиркор барои рафъи ин нақс даъват шавад.

2.8.2 Агар чашмакзанини нишонгари ҳарорат ба муддати тӯлонӣ идома ёбад, бояд вазъи маҳсулоти дохили он санҷида ва механики ҳадамотӣ барои озмоиш даъват шавад.

**2.9 ТАРЗИ ХОМУШ КАРДАНИ ЯХЧОЛ**

2.9.1 Пас аз хомуш кардани қисмҳои яхчол бояд он аз ҷараёни барқ ҷудо шавад ва шохаки сими он аз пиризи (розетка) берун кашида шавад.

**3 ТАРЗИ ИСТИФОДА АЗ ЯХЧОЛ**

**3.1 ТАРЗИ ИСТИФОДАИ ҚС**

**ТАВАЧҶУӢ! Маҳсулотро наздики дастгоҳи ҳисгари ҳарорат, ки дар девораи канори рости ҚС қарор дорад, нагузоред. Ба тасвири 4 нигаред.**

3.1.1 Зерпоя барои бутриҳо (ба тасвири 1 нигаред), ки барои гузоштани бутриҳои нӯшобаҳо дар назар гирифта шудааст, имкони истифодаи маъқул аз фазои дохили ҚС-ро дар ихтиёри мо мегузорад. Бутриҳо бояд ба тарзе чида шавад, ки ба девораи ақабили ҚС нарасад.

Тавсия мешавад зерпоя барои бутриҳо дар рафи шишаи дувуми болоӣ насб карда шавад. Зеро ки дар онҷо нӯшобаҳо то муносибтарин ҳарорат хунук мешавад.

3.1.2 Зарфи овезон (ба тасвири 5 нигаред) барои гузоштани маҳсулоте ба монанди калбасаву панир ва ғайра дар назар гирифта шудааст. Ин зарф ба зери рафи шишай бо чархакҳои махсус насб шудааст ва метавонад ба самти пеш ва ақаб ҳаракат кунад. Барои гузоштани маҳсулот, зарфро бояд то иттиқояш ба тарафи худ кашид.

Дар сурати насби ин зарф ба рафи шишаи дигар, он бояд боло бардошта шавад ва аз чархакҳои берун овардаву то иттиқояш ба тарафи худ кашида шавад.

Пасон чархакҳо ба тарзи зер ҷудо карда шавад:

- қисми ақаби чархакҳо ба боло бармедоред ва онро аз баданаи рафи шишай ҷудо мекунед;
- қисми ақаби онро поён мекунед ва чархакҳо ба самти худ мекашед ва ҳамзамон қисми пешро аз занҷир ҷудо мекунед.

Насби зарф ва чархакҳо ба рафи шишаи диллоҳ ба тартиби баръакси ҷудо кардани он аст.

3.1.3 Зарф (барои сабзичоту меваҳо) ҷудосоз дорад (ба тасвири 6 нигаред), ки аз рӯи шикофи ҷиҳатдор дар яке аз се ҳолат насб карда мешавад.

Агар зарурати берун овардани зарф аз ҚС ё иваз кардани ҷои ҷудосоз пеш ояд, бояд:

- дарро то иттиқояш боз кунед, куттии поёнии дарро бигиред ва зарфро берун оваред;
- пасон ҷудосозро аз зарф берун кашед, онро ба ҷои нав аз рӯи шикофи ҷиҳатдор насб кунед ва ба тарафи пеш то иттиқояш фишор диҳед.

3.1.4 Барои гузоштан ва гирифтани маҳсулот дар зарфи қисми маҳсулоти тарутоза (агар мавҷуд бошад), онро бояд то иттиқояш ба самти худ кашид.

Барои истифодаи роҳаттар, зарф бар рӯи чархакҳои ҷиҳатдор ҳаракат мекунад.

Агар зарурати гирифтани зарф аз ҚС пеш ояд, тавсия мешавад, ки нахуст онро то иттиқояш батарафи худ кашед, пасон ба боло бардоред, аз сатҳи канорӣ ва қисми пеши он бигиред ва чархакҳои зарфро аз ҷиҳатнамоҳои ҳар ду тараф раҳо кунед. Барои насби дубораи зарф ба яхчол, чархакҳои зарфро (аз ҳар ду тараф) бояд ба рӯи ҷиҳатнамоҳои гузored, онро ба боло бардоред ва самти пеш ҳаракат диҳед.

3.1.5 Маҳдудкунанда барои бутриҳо аз уфтодани онҳо ҳангоми боз кардан ва бастании дари яхчол пешгири мекунад. Маҳдудкунанд метавонад бар руи девораи зарф ҳаракат кунад (ба тасвири 7 нигаред).

**3.2 ТАРЗИ ИСТИФОДАИ ҚЯ**

3.2.1 Сабадҳои ҚЯ дар қисми пеши худ дастак дорад, ки гузоштани гирифтани маҳсулотро осон мекунад. Ҳамчунин, дар сатҳи канорӣ сабадҳо (ғайр аз сабади поёни) дастак вучуд дорад. Ин дастакҳо барои ҳамли сабад хориҷ аз яхчол сохта шуда аст. (ба тасвири 8 нигаред).

3.2.2 Пораҳои хурди гушту пелменҳо ва чизҳои ба ин монандро тавсия мешавад дар зарфи овезон, ки барои ях занонидани чизҳои хурд аст, гузored. (ба тасвири 1 нигаред). Пас ях занонидани маҳсулот, онҳоро бастабандӣ кунед ва барои нигоҳдорӣ ба дохили сабади ҚЯ гузored.



Тасвири 4

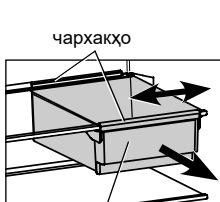

зарфи овезон  
Тасвири 5

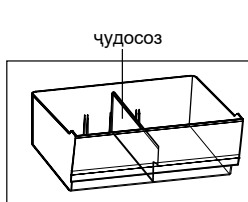

Тасвири 6



Тасвири 7

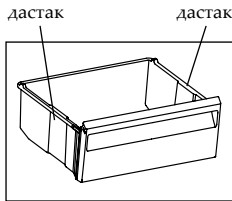

Тасвири 8

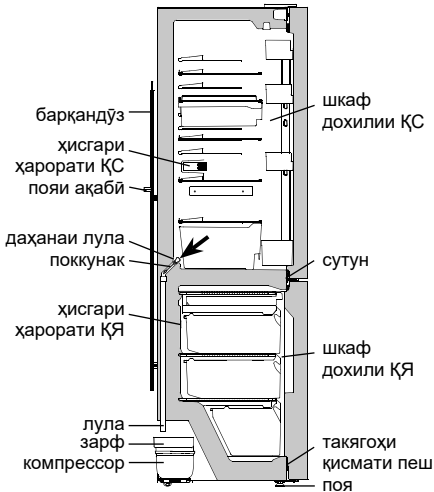

Тасвири 9

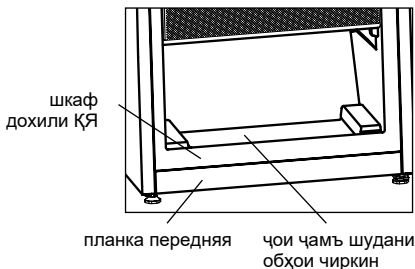

Тасвири 10

**3.2.3** Қуттии Slim Space баданаи дари ҚЯ барои нигоҳдории маҳсулоти яхзадаи хурд ба муддати кӯтоҳ, дар назар гирифта шуда аст.

Барои ҷудо кардани қутти бояд онро бо ду даст ба боло бардоред ва шиқофҳои онро аз ҷангақҳои дар берун кашед.

**3.3 СИСТЕМАИ ХУДКОРИ ОБ ШУДАНИ ЯХИ ҚС**

**3.3.1** ҚС ба системаи худкори об кардани яхи ҚС муҷаҳҳаз аст. Барфаке, ки дар девораи ақаби ҚС тавлид мешавад, пас аз хомуш кардани компрессор об мешавад ва ба қатраҳои об табдил меёбад. Қатраҳои оби ҷамъшуда вориди даҳонаи лула мешавад, аз роҳи дарунии лула ба зарфи руи компрессор мерезад (ба тасвири 9 нигаред) ва бухор мешавад. Дар даҳонаи лула поккунак насб шуда аст, ки аз пур ва гирифта шудани дохили лула пешгирӣ мекунад.

Дар баъзе мавридҳо баъди фаъл гардидани компрессор мумкин аст барфрезанои пушти яхдон боқӣ монанд, вале инро набояд нуқси кори яхдон донист. Барфрезано мутобикӣ сикли баъдии пешбинишудаи обшавӣ аз байн мераванд.

**3.3.2** Ҳар аз чанд вақт як бор бояд даҳонаи лула пок арда шавад (на камтар аз 1 бор дар 3 моҳ). Ҷамъ шудани об дар даҳонаи лула нишонаи пур ва гирифта шудани дохили лула аст.

Барои рафъи гирифтагии дохили лула корҳои зеро анҷом диҳед:

- ба поккунак шиқофи даҳонаи луларо тамиз кунед, то инки об бидуни монёба ба дохили зарф резад;
- поккунакро бишӯед ва ҷунон ки дар тасвири 9 нишон дода шуда аст, онро дубора ба ҷой насб кунед.

Дар яхҷолҳое ки дорои қисми нигоҳдории сабзавоти тарутоза аст, бояд аввал зарфи қисми нигоҳдории сабзавоти тарутоза берун гирифта шавад. Тарзи гирифтани он дар шумораи 3.1.4. баён шуда аст.

**МАМНУЪ:** дар ҳолати пур будани даҳонаи лула истифода аз яхҷол мамнӯъ аст.

**ТАВАҚҚУҶ!** Маҳсулоти дар ҷоҳои зерин нагузоред:

– дар наздикии ҳисгари ҳарорати ҚС, ки дар девораи канории рости ҚС ҷарор дорад. Ба тасвири нигаред;

– дар наздикии ҳисгари ҳарорати ҚЯ, ки дар девораи канории рости ҚЯ ҷарор дорад. Ба тасвири 9 нигаред;

**3.4 ОБ КАРДАНИ БАРФИ ҚЯ ВА ПОК КАРДАНИ ОН**

**3.4.1** Ҳангоми об кардани барфи ҚЯ, оби касифи ҷамъшудаи онро бояд рафъ кунед (ба тасвири 10 нигаред). Пас аз он бо порчаи ҷабандаи рутубат сатҳи пушида бо барфро пок кунед, сипас онро бишӯед ва хушк кунед.

**ТАВАҚҚУҶ!** Ҳангоми об кардани барфи ҚЯ ва пок кардани он нагузоред, ки оби касифи ҷамъшуда бирезад.

**ТАВАҚҚУҶ!** Обе, ки дар фарши ҚС пайдо мешавад ё ба рӯи пайванди сутун бо шкафи дохилии ҚС мерезад ё рӯи пайванди тақягоҳи қисмати пеш бо шкафи дохилии ҚЯ ҷорӣ мешавад, оқибатҳои зеринро дар пай дорад: хӯрдагӣ ва зангзании шкафи берунаи яхҷол ва агрегати яхҷол; халал дар раванди кори ҶФЗи сардии дохили яхдон; Ҳароб шудани шакли зоҳирии яхҷол (ба тасвири 9, 10 нигаред).

4 ФЕҲРИСТИ ФАННӢ ВА МАЧМУӢ ҚИСМӢО

4.1 Мушаххасоти фаннӣ ва номи қисмҳои он дар чадвалҳои 2 ва 3 батариб навишта шуда аст. Дар варақаи кафолат номҳо ба забони русӣ оварда шуда аст ва хусусиятҳои параметрҳои ва шумораи маҷмуи қисмҳо зикр шуда аст.

4.2 Иттилооти чадвал бар тибқи тасвири 11 ва ба забони русӣ навишта шуда аст.

Чадвал 2 – Феҳристи қисмҳои фаннӣ

Ном	Хусусиятҳо
Аломати тиҷоратӣ	
Модел	
Гуруҳи қисмҳои яхчол <sup>1)</sup>	
Навъи каммасраф (барқ) <sup>2)</sup>	
Масрафи солонаи номии барқ бо таваҷҷуҳ ба ҳарорати муҳит бо дараҷаи 25 °С, кВт·ч/год <sup>3)</sup>	
Ҳаҷми қобили истифодаи номӣ, дм <sup>3</sup>	Қисми нигоҳдории маҳсулоти хурокии тарутоза Қисми яхсоз
Қисми бе ях (No Frost)	
Вақти номии афзоиши ҳарорати маҳсулоти хуроки дар қисми яхсоз 18 °С то 9 °С, дараҷаи зери сифр дар соат	
Қобилияти яхсозии номӣ бо дар назар гирифтани ҳарорати муҳит бо дараҷаи 25 °С, кг/шабонаруз	
Навъи иқлим <sup>4)</sup>	
Мизони танзимшудаи иқтидори садоӣ, дБ, на бештар	
Лавозими ташкилдиҳандаи яхчол	
Ҳаҷми умумии ноҳолиси номӣ, дм <sup>3</sup>	
Ҳаҷми умумии ноҳолиси номии қисми яхсоз, дм <sup>2</sup>	
Масоҳати қобили истифодаи номӣ, дм <sup>2</sup>	
Андозаи куллий, мм	баландӣ
	паҳно бе дастак
	умқ бе дастак
Вазни ҳолис, кг, на бештар	
Ҳарорати нигоҳдории маҳсулоти хурокии яхзада, °С, на зиёдтар	
Ҳарорати нигоҳдории маҳсулоти тарутоза, °С	
Ҳарорати миёнаи нигоҳдории маҳсулоти тарутоза, °С, на бештар	
Миқдори нуқра, г	
Миқдори тилло, г	

Хусусиятҳои марбуғ ба ин иттилоот дар варақаи кафолат нишон дода шуда аст

<sup>1)</sup> Категория бар тибқи СТБ 2474–2020 муайян шуда аст.  
<sup>2)</sup> аз А+++ (бештар судманд аст) то G (камтар судманд аст).  
<sup>3)</sup> Мизони масрафи барқ бар асоси озмоиши стондортӣ маълум шуда ва ин озмоиш дар тӯли 24 соат анҷом дода шуда аст. Масрафи ҳақиқии барқ бастагӣ ба он дорад, ки яхчол чӣ тавр ба кор бурда ва дар кучо насб карда мешавад.  
<sup>4)</sup> Яхчол барои барои истифода дар муҳити дорои ҳарорати 10 °С дараҷа то 43 °С дараҷа гармӣ дар назар гирифта шуда аст.  
 Тазакур: Хусусиятҳои порометрҳои дар озмоишгоҳҳои маҳсули мучаҳҳаз бо равишҳои маҳсус, муайян карда мешавад.

Чадвал 3 – Қисмҳои яхчол

Номҳо	Миқдор, дона
Сабад (поёӣ)	Дар варақаи кафолат нишон дода шуда аст.
Сабад	
Зарфи овезон (барои ях занонидани маҳсулоти хурд) <sup>1)</sup>	
Зарф (барои сабзичот ва мева) <sup>1)</sup>	
Чудосоз	
Рафи шишай (поёӣ) <sup>2)</sup>	
Раф-шиша <sup>2)</sup>	
Зарфи овезон <sup>1)</sup>	
Зерпоя барои бутриҳо	
Қуттӣ <sup>3)</sup>	
Маҳдудкунанда барои бутриҳо	
Қуттӣ (поёӣ) <sup>4)</sup>	
Қуттии Slim Space	
Пояи ақабӣ	
Поккунак	
Тухмодон	
Зарф барои нигоҳдории маҳсулоти тарутоза	

<sup>1)</sup> Нигоҳдории маҳсулот ва рӯған, ки дар ҳолати гармӣ қарор дорад, мамнӯъ аст.  
<sup>2)</sup> Ҳадди аксари боргузорӣ бо риояти ҷобачогузории баробар 20 кг аст.  
<sup>3)</sup> Ҳадди аксари боргузорӣ бо риояти таҳсиси баробар 2,5 кг аст.  
<sup>4)</sup> Ҳадди аксари боргузорӣ бо риояти таҳсиси баробар 5 кг аст.

ATLANT	Ҳаҷми умумии номии ҳолис, дм <sup>3</sup> : Ҳаҷми номии қобили истифода, дм <sup>3</sup> : – қисми нагоҳдорӣ барои маҳсулоти хурокии тарутоза: – қисми яхсоз: Қобилияти яхсозии номӣ: Иқтидори номии барқ: Ҷараёни номии барқ: Сардкунанда: R600a/Кафсос: C-Pentane Массаи сардкунанда: Соҳти Чумҳурии Беларус ҶСП «АТЛАНТ», х. Победителей, 61, ш. Минск
Иттилооти дар бораи модел Маҳсули созгор бо иқлим Дорои санади қонунӣ Навъи каммасраф Дорои аломати тазминӣ	

Тасвири 11

## 1 МУЗДАТКЫЧТЫН СЫПАТТАЛЫШЫ

1.1 1-сүрөткө ылайык муздаткыч тондургуч бөлүгүндө (мындан ары – ТБ) тондурулган азыктарды тондуруу жана узак сактоо, тамак-аш музун аярдoo үчүн; жаңы тамак-аш азыктарын сактоо бөлүгүндө (мындан ары – МБ) тамак-аш азыктарын, суусундуктарды, жашылчаларды жана жемиштерди муздатуу жана кыска мөөнөткө сактоо үчүн багышталган.

МБде (муздаткычтын моделинин кээ бир аткарылыштарында) 1-сүрөткө ылайык жаңылык бөлүгү бар. Жаңылык бөлүгүндө МБнө салыштырмалуу кыйла төмөн тап кармалат, бул жаңы эт жана балык азыктарын сактоонун мөөнөтүн арттырууга жол берет. Жаңылык бөлүгүндө тап 0 °Сден төмөн түшө алат. Бул бөлүмдө төмөн таптарга сезимтал жашылчаларды, салатты жана башка азыктарды сактабаңыз.

1.2 Муздаткычта «Супермуздатуу МБ» («super cool» ✱), «Супертондуруу» («super freeze» ⊕) кызматтары караштырылган.

1.3 Муздаткычтын эки компрессору бар: МБ жана ТБ көз карандысыз муздаткыч агрегаттар менен муздатылат, бул бир бөлүм иштеп жатканда башкасын өчүрүп коюуга жол берет.

1.4 Жарыктандыруу үчүн муздаткычта 1-сүрөткө ылайык жарык диоддук шамчырак караштырылган.

1.5 Муздаткыч анын тактачасында көрсөтүлгөн климаттык класстарга шайкеш келген курчап турган чөйрөнүн таптарынын диапазонунда колдонулууга тийиш. Таптардын диапазонунун климаттык класстарга шайкештиги 1-жадыбалда келтирилген.

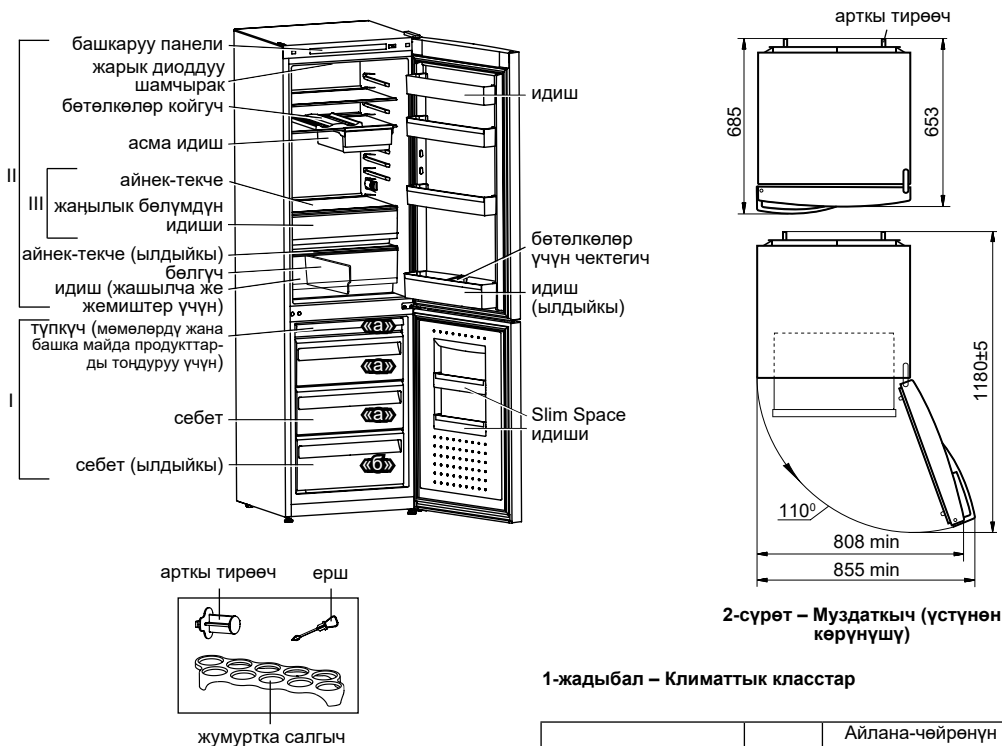

2-сүрөт – Муздаткыч (үстүнөн көрүнүшү)

1-жадыбал – Климаттык класстар

Класс	Символ	Айлана-чөйрөнүн температураларынын диапазону, °С
Кеңейтилген мээлүүн	SN	10дон 32ге чейин
Мээлүүн	N	16дан 32ге чейин
Субтропикалык	ST	16дан 38ге чейин
Тропикалык	T	16дан 43ге чейин

I – тондургуч бөлүгү (ТБ);

«а» – тондуруу жана сактоо чөлкөмү;

«б» – сактоо чөлкөмү;

II – жаңы тамак-аш азыктарын сактоо үчүн бөлүгү (МБ);

III – жаңылык бөлүгү (кээ бир аткарылыштарда жок)

1-сүрөт – Муздаткыч жана комплекттөөчү буюмдар

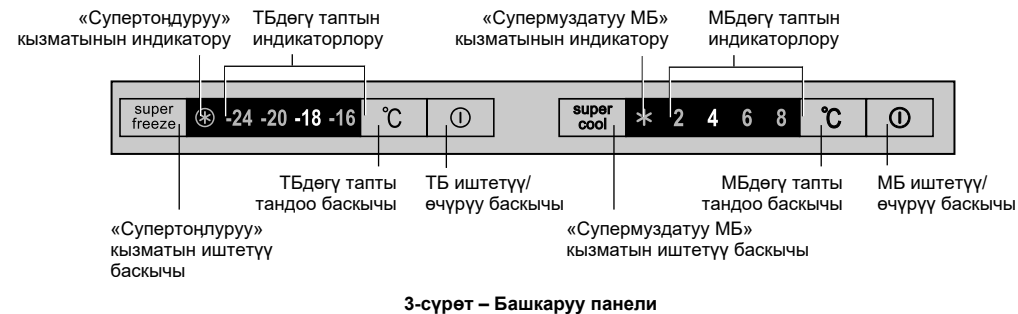

1.6 Муздаткычты колдонуу үчүн зарыл болгон жалпы мейкиндик 2-сүрөттө миллиметрлерде көрсөтүлгөн өлчөмдөр менен аныкталат. Муздаткычтын түзүлүшү менен эшикти ачуунун максималдуу бурчу – 110° камсыздалат. Бузулууданк ачуу үчүн эшиктерди 110°.ашуун бурчка ачуу үчүн күч-аракет жумшоого **ТЫЮУ САЛЫНАТ**.

## 2 МУЗДАТКЫЧТЫН ИШТӨӨСҮН БАШКАРУУ

### 2.1 БАШКАРУУ ПАНЕЛИ

2.1.1 Башкаруу панелине 1, 3-сүрөттөргө ылайык баскычтар жана жарык индикаторлору жайгаштырылган. Башкаруу панелине жетүү үчүн МБнүн эшигин ачуу зарыл.

Баскычтарды басууда баскычтардын бетинин жешилүүсүнөн жана алардын бузулуусунан качуу үчүн сырткаркы буюмдарды колдонууга жана ашыкча күч-аракет жумшоого **ТЫЮУ САЛЫНАТ**.

### 2.2 МУЗДАТКЫЧТЫ ИШТЕТҮҮ

2.2.1 Муздаткычты иштетүү үчүн азыктандыруу шнурунун айрычасын розеткага сайып, аны электр тармагына кошуу керек.

### 2.3 БӨЛҮКТӨРДҮ ИШТЕТҮҮ/ӨЧҮРҮҮ

#### 2.3.1 МБнүн эшигин ачуу.

МБ жана ТБ иштетүү үчүн болуккө тиешелүү баскычты басуу жана 5 секунддан ашуун кармоо керек ①. Башкаруу панелинде муздаткычты өчүргөнгө чейин аныкталган бөлүктөгү таптын индикаторлору күйөт (биринчи жолу иштеткенде МБде – «4» индикатору, ТБде – «минус 18» индикатору).

МБнүн эшигин жабуу.

**КӨНҮЛ БУРУНУЗ!** Электр тармагына чыңалуу берүүнү токтотуу муздаткычтын кийинки иштөөсүнө таасир кылбайт. Электр менен азыктандыруу калыбына келгенден кийин муздаткыч мурда аныкталган тап менен иштөөсүн улантат. Зарылдыгы болсо «Супермуздатуу МБ» жана «Супертоңдуруу» кызматтарын кайра тандоо керек.

2.3.2 Бөлүктөрдү өчүрүү үчүн бөлүккө тиешелүү баскычты басуу жана 5 секунддан ашуун кармоо керек ①. Башкаруу панелинде өчүрүлгөн бөлүктүн бардык индикаторлору өчөт. МБтү өчүргөндө бөлүктөгү жарыктандыруу дагы өчөт.

### 2.4 БӨЛҮКТӨГҮ ТАПТЫ АНЫКТОО

2.4.1 Бөлүктөгү тапты аныктоо бөлүккө тиешелүү «°C» баскычын кыска мөөнөткө басуу менен жүргүзүлөт – 3-сүрөткө ылайык таптын сандык маанилери бар индикаторлор кезек менен жарыктанышат.

2.4.2 Бөлүктө таптын төмөнкү маанилерин аныктоого болот:

– МБде плюс 2 °Cден плюс 8 °Cге чейин;

– ТБде минус 16 °Cден минус 24 °Cге чейин.

Бөлүктөгү таптын тандалган маанисине жетишүү үчүн белгилүү бир убакыт зарыл, өзгөчө биринчи иштетүүдөн, ошондой эле муздаткычты тазалоодон кийин.

### 2.5 ТБтөгү ЖОГОРУ ТАПТЫН ИНДИКАЦИЯСЫ

2.5.1 ТБде жогору таптын индикациясы караштырылган. Эгерде ТБде тап жогоруласа (мисалы, жаңы азыктарды көп санда жүктөөдө), ошондой эле биринчи жолу иштетүүдө тазалоодон кийин иштетүүдө аныкталган тапка шайкеш келген индикатор күйүп-өчө баштайт.

Жогору таптын индикациясынын узак эмес убакыт иштөөсү (мисалы, ТБтүн эшигин узак ачуудан кийин) муздаткычтын бузуктугунун белгиси болуп саналбайт. ТБтөгү тап төмөндөгөндө күйүп-өчүү автоматтык түрдө токтойт.

Таптын индикатору узак убакыт күйүп-өчкөндө сакталып турган азыктардын абалын текшерүү жана тейлөө кызматынын механигин чакыруу керек.

### 2.6 «СУПЕР-МУЗДАТУУ МБ» («super cool» – ✱) КЫЗМАТЫН ИШТЕТҮҮ/ӨЧҮРҮҮ

2.6.1 Кызматты МБтөгү суусундуктарды же көп сандагы жаңы азыктарды ылдам муздатуу зарыл болгондо иштетүү сунушталат. Кызматты иштеткенде МБтөгү тап азыктарды ылдам муздатуу үчүн минималдуу мааниге чейин төмөндөйт.

2.6.2 «Супермуздатуу» кызматын иштетүү үчүн «super cool» баскычын басуу керек – ✱ индикатору күйөт, МБтүн калган индикаторлору өчөт.

2.6.3 Кызматты өчүрүү «super cool» баскычын кайталап басуу менен же 6 сааттан кийин автоматтык түрдө жүргүзүлөт – ✱ индикатору өчөт.

### 2.7 «СУПЕРТОҢДУРУУ» («super freeze» – ⊕) КЫЗМАТЫН ИШТЕТҮҮ/ӨЧҮРҮҮ

2.7.1 «Супертоңдуруу» кызматын иштетүү үчүн «super freeze» баскычын басуу керек — ⊕ индикатору күйөт,



ТБтүн калган индикаторлору өчөт.

2.7.2 Кызматты өчүрүү «super freeze» баскычын кайталап басуу менен же (55±5) сааттан кийин автоматтык түрдө жүргүзүлөт – ⊕ индикатору өчөт.

### 2.8 МҮМКҮН БОЛУУЧУ БУЗУКТАРЫ

2.8.1 Башкаруу панелинде ✱ жана «2» же болбосо ⊕ жана «минус 24» индикаторлору узак убакыт жарыктанганда бузукту четтетүү үчүн механикти чакыруу зарыл.

2.8.2 ТБтөгү таптын индикатору узак убакыт өчүп-күйгөндө сакталып турган азыктардын абалын текшерүү жана тейлөө кызматынын механигин чакыруу керек.

### 2.9 МУЗДАТКЫЧТЫ ӨЧҮРҮҮ

2.9.1 Муздаткычтын бөлүктөрүн өчүргөндөн кийин, азыктандыруу шнурунун айрычасын розеткадан сууруп, муздаткычты электр тармагынан ажыратуу керек.

## 3 МУЗДАТКЫЧТЫ КОЛДОНУУ

### 3.1 МБ КОЛДОНУУ

**КӨҢҮЛ БУРУҢУЗ!** Азыктарды 4-сүрөткө ылайык МБтүн оң каптал бетинде жайгашкан таптын датчигине тыкыз жайгаштырбаңыз.

3.1.1 1-сүрөткө ылайык бөтөлкөлөрдөгү суусундуктарды сактоо үчүн багышталган бөтөлкө койгуч, МБтүн ички мейкиндигин сарамжалдуу колдонууга жол берет. Алар МБтүн арткы бетине тийбесин үчүн, бөтөлкөлөрдү тизүү керек.

Бөтөлкө койгучту үстүнөн экинчи айнек-текчеге орнотуу сунушталат, ал жерде суусундуктар оптималдуу тапка чейин муздатылат.

3.1.2 5-сүрөткө ылайык асма идиш азыктарды, мисалы, колбаса азыктарын же быштакты сактоо үчүн багышталган. Идиш айнек-текчени алдына жылып туруучу тетиктердин жардамы менен бекитилген да, аны бойлото жыла алат. Азыктарды жүктөө үчүн идишти өзүнүзгө карай акырына чейин жылдыруу зарыл.

Башка айнек-текчеге кайра орнотуу зарыл болсо идишти өзүнүзгө карай акырына чейин жылдырып жана жогору көтөрүп, жылып туруучу тетиктерден чыгаруу керек.

Андан кийин жылып туруучу тетиктерди чыгаруу керек:

– жылып туруучу тетиктердин арткы бөлүгүн көтөрүү жана аны айнек-текче менен илинишүүдөн чыгаруу;

– арткы бөлүгүн ылдый түшүрүү жана алдыңкы бөлүгүн илинишүүдөн бошотуп, жылып туруучу тетиктерди өзүнүзгө тартуу.

Идишти жана жылып туруучу тетиктерди тандалган айнек-текчеге тескери удаалшыкта орнотуу.

3.1.3 6-сүрөткө ылайык идиш (жашылчалар же жемиштер үчүн) бөлүгүчкө ээ болот, ал багытоочу оюктар боюнча үч абалдын бирөөнө орнотулат.

Идишти МБтөн алуу же бөлүгүчтү кайра орнотуу зарылдыгы болсо төмөнкүлөрдү жасоо керек:

– эшикти акырына чейин ачуу, эшиктен идишти (ылдыйкы) чыгаруу жана идишти алуу;

– идиштен бөлүгүчтү сууруп алуу жана ылдый карай акырына чейин жылдырып, багыттоочу оюктар боюнча жаңы орунга орнотуу.

3.1.4 Жаңылык бөлүгүнүн идишин (бар болсо) азыктарды жүктөө жана алуу үчүн өзүнүзгө карай акырына чейин жылдыруу керек.

Колдонуудагы ыңгайлуулук үчүн идиш роликтүү багыттоочулар боюнча жылат.

МБтөн идишти алуу зарыл болсо аны өзүнүзгө карай акырына чейин жылдыруу, андан кийин каптал жана алдыңкы беттеринен кармап, жогору көтөрүү, жана идиштин роликтерин эки тараптагы тең багыттоочулардан бошотуу сунушталат. Идишти муздаткычка орнотуу үчүн идиштин роликтерин (эки тараптан тең) багыттоочуларга орнотуу жана, жогору көтөрүп, аны жылдыруу зарыл.

3.1.5 Бөтөлкөлөр үчүн чектегич эшикти ачууда жана жабууда алардын кулап кетүүсүн болтурбайт. 7-сүрөткө ылайык чектегич идиштин капталы боюнча жыла алат.

### 3.2 ТБ КОЛДОНУУ

3.2.1 8-сүрөткө ылайык ТБтүн себеттери азыктарды жүктөөдөгү жана алуудагы ыңгайлуулук үчүн алдыңкы панелинде туткасы, ошондой эле каптал беттеринде (ылдыйкы себеттен бөлөк) муздаткычтан сырткары жылдыруу үчүн туткалары болот.

3.2.2 Чүчбараларды, эттин кичине кесимдерин, мөмөлөрдү ж.б.у.с. 1-сүрөткө ылайык мөмөлөрдү жана башка майда азыктарды тондуруу үчүн түпкүчкө жайгаштыруу сунушталат. Тондурганда кийин азыктарды таңактоо жана сактоо үчүн ТБтүн себеттерине жайгаштыруу керек.

МБтөгү таптын датчиги

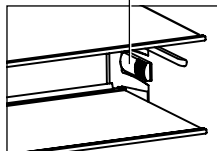

4-сүрөт

жылып туруучу тетиктер

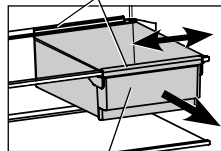

асма идиш  
5-сүрөт

бөлүгүч

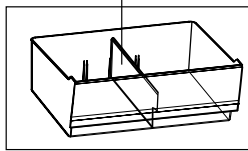

6-сүрөт

бөтөлкөлөр үчүн чектегич

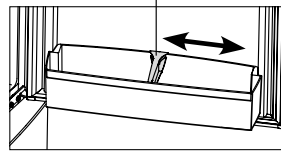

7-сүрөт

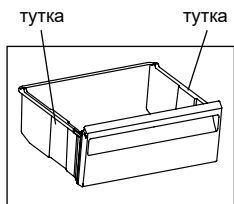

8-сүрөт

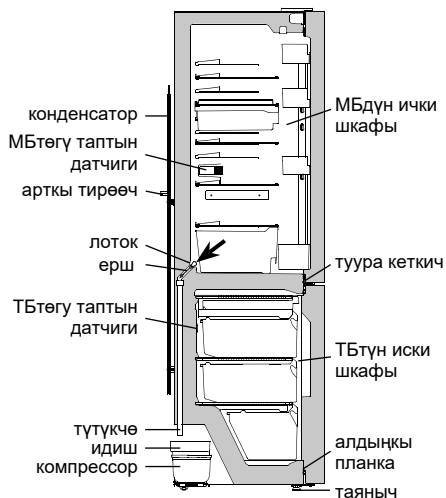

9-сүрөт

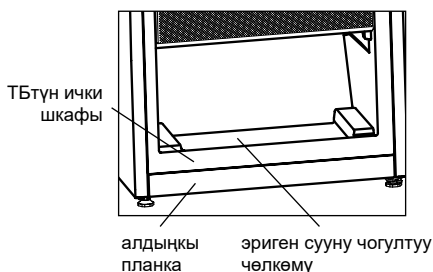

10-сүрөт

**3.2.3** ТБтүн эшигиндеги Slim Space идиштери чакан таңактардагы тоңдурулган азыктарды узак эмес сактоо үчүн багышталган.

Идишти алуу үчүн аны эки колдоп жогору көтөрүү жана оюктарды эшиктеги бекитүү элементтеринен бошотуу зарыл.

### 3.3 МБ АВТОМАТТЫК ЭРИТҮҮ ТУТУМУ

**3.3.1** МБтө автоматтык эритүү тутуму колдонулат. МБтүн артык беинде пайда болгон бубак компрессорду өчүргөндө эрүү түрмөгүндө эрийт да, суунун тамчыларына айланат. 9-сүрөткө ылайык эриген суу тамчылары лотокко агып түшөт, андагы тешик аркылуу түтүкчө боюнча компрессордогу идишке туш болушат да, бууланышат. Лотоктун тешигине агызуу тутумунун бүтөлүүсүн жоюу үчүн багышталган ерш орнотулган.

Айрым бир учурларда муздактыктын артык дубалындагы кыроо компрессорду очургондон кийин да кала берет, бул корунуш кемчилик деп эсептелбейт. Кыроо муздактыктын иштоосундо каралган циклде же айланууда ээрийт.

**3.3.2** Лотоктун тазалыгына үзгүлтүксүз көз салуу зарыл (3 айда бир жолудан сейрек эмес). Лотокто суунун барлыгы агызуу тутумунун бүтөлүүсүн көрсөтөт.

Бүтөлүүнү четтетүү үчүн төмөнкүлөрдү кылуу керек:  
– суу идишке тоскоолдуксуз аксын үчүн лотоктогу тешикти ерш менен тазалоо;

– ершти жууш жана 9-сүрөткө ылайык орнотуу. Жаңылык бөлүгү бар муздактыкта агызуу тутумунун бүтөлүүсүн четтетүү үчүн алдын ала жаңылык бөлүгүнүн идишин 3.1.4-п. ылайык алуу керек.

Агызуу тутуму бүтөлгөн муздактыкты колдонууга **ТЫЮУ САЛЫНАТ.**

### КӨҮЛ БУРУҢУЗ! Азыктарды жайгаштырбаңыз:

- МБтө МБтүн оң капталына 4-сүрөткө ылайык жайгаштырылган таптын датчигине тыкыз;
- ТБтө ТЮтүн артык бетине 9-сүрөткө ылайык жайгаштырылган таптын датчигине.

### 3.4 ТБ ЭРИТҮҮ ЖАНА ТАЗАЛОО

**3.4.1** ТЮтү эриткенде ариген сууну чогултуу чөлкөмүнөн 10-сүрөткө ылайык кар каптамасы эрүүсүнө жараша нымды оңой сиңирүүчү материал менен сордуруп чыгаруу, андан кийин бөлүктү жууш жана кургата сүртүү керек.

**КӨҮЛ БУРУҢУЗ!** Эритүүдө жана тазалоодо ТБтөн эриген суунун агуусуна жол бербеңиз.

**КӨҮЛ БУРУҢУЗ!** МБтүн түбүндө пайда болгон же МБтүн ички шкафына туура кеткичтин жаткан жерине түшкөн суу 9,10-сүрөттөргө ылайык муздактыктын сырткы шкафынын жана муздактык агрегаттын элементтеринин дат басуусун жарата, жылуулукту изоляциялоону буза, муздактыктын шкафын катардан чыгара алат.

#### 4 ТЕХНИКАЛЫК БАРАК ЖАНА КОМПЛЕКТТӨӨЧҮЛӨР

4.1 Техникалык мүнөздөмөлөрдүн ажан комплекттөөчүлөрдүн аталыштары 2 жана 3-жадыбалдарда көрсөтүлгөн. Кепилдик картасында ал аталыштар орус тилинде келтирилген да, параметрлердин маанилери жана комплекттөөчүлөрдүн саны көрсөтүлгөн.

4.2 11-сүрөткө ылайык буюмдагы тактачадагы маалымат орус тилинде берилген.

#### 2-жадыбал – Техникалык барак

АТАЛЫШЫ		Мааниси
Товардык белгиси		Мүнөздөмөлөргө шайкеш келген маанилери кепилдик картасында көрсөтүлгөн
Модель		
Муздаткыч аспаптын категориясы <sup>1)</sup>		
Кубат майнаптуулук классы <sup>2)</sup>		
Курчап турган чөйрөнүн табы плюс 25 °С болгондогу кубатты номиналдуу жылдык керектөө, кВт•с/жыл <sup>3)</sup>		
Номиналдуу пайдалуу көлөмү, дм <sup>3</sup>	жаңы тамак-аш азыктарн сактоо үчүн бөлүктүкү тондургуч бөлүктүкү	
Бубак пайда болуусуз бөлүк (No Frost)		
Тондургуч бөлүктөгү тамак-аш азыктарынын табынын минус 18 °Сден минус 9 °Сге чейин жогорулоосунун номиналдуу убактысы, с		
Курчап турган чөйрөнүн табы 25 °С болгондогу номиналдуу тондуруучу жөндөмүүлүгү, кг/күн		
Климаттык классы <sup>4)</sup>		
Үн кубаттуулугунун түзөтүлгөн деңгээли, дБ, ашпаган		
Кошо орнотулуучу аспап		
Номиналдуу жалпы көлөмү брутто, дм <sup>3</sup>		
Тондургуч бөлүктүн номиналдуу жалпы көлөмү брутто, дм <sup>3</sup>		
Сактоонун номиналдуу пайдалуу аянты, дм <sup>2</sup>		
Габариттик өлчөмдөрү, мм	бийиктиги	
	туткасыз туурасы	
	туткасыз тереңдиги	
Салмагы нетто, кг, ашпаган		
Тондурулган тамак-аш азыктарын сактоо табы, °С, ашпаган		
Жаңы тамак-аш азыктарын сактоо табы, °С		
Жаңы тамак-аш азыктарын сактоонун орточо табы, °С, ашпаган		
Күмүштүн камтылышы, г		
Алтындын камтылышы, г		
<sup>1)</sup> Категория СТБ 2474–2020га ылайык аныкталган. <sup>2)</sup> А+++ тан (көбүрөөк майнаптуудан) Gra (азыраак майнаптууга) чейин. <sup>3)</sup> Электр кубатын керектөөсү, 24 с. бою жүргүзүлгөн стандарттуу сыноонун натыйжаларына негизделген. Факт жүзүндөгү кубатты керектөө муздаткыч аспап кандайча колдонуларынан жана ал кайда орнотуларынан көз каранды болот. <sup>4)</sup> Аспап курчап турган чөйрөнүн табы плюс 10 °Сден плюс 43 °Сге чейин болгондо колдонууга багышталган. Эскертме – Параметрлердин маанилерин аныктоо атайын жабдылган лабораторияларда белгилүү бир методикалар боюнча жүргүзүлөт.		

#### 3-жадыбал – Комплекттөөчүлөр

АТАЛЫШЫ	Саны, д.
Себет (ылдыйкы)	Кепилдик картасында көрсөтүлгөн
Себет	
Түпкүч (мөмөлөрдү ж.б. майда азыктарды тондуруу үчүн)	
Идиш (жашылчалар же жемиштер үчүн) <sup>1)</sup>	
Бөлгүч	
Айнек-текче (ылдыйкы) <sup>2)</sup>	
Айнек-текче <sup>2)</sup>	
Асма идиш <sup>1)</sup>	
Бөтөлкө койгуч	
Чуңкур идиш <sup>3)</sup>	
Бөтөлкөлөр үчүн чектегич	
Идиш (ылдыйкы) <sup>4)</sup>	
Slim Space чуңкур идиши	
Артык тирөөч	
Ерш	
Жумуртка салгыч	
Жаңылык бөлүгүнүн идиши	

<sup>1)</sup> Майларды жана жылуулук менен иштетилген продуктуларды сактоо үчүн ылайыкталган эмес.  
<sup>2)</sup> Тең бөлүштүрүүдө максималдуу жүктөмү 20 кг.  
<sup>3)</sup> Тең бөлүштүрүүдө максималдуу жүктөмү 2,5 кг.  
<sup>4)</sup> Тең бөлүштүрүүдө максималдуу жүктөмү 5 кг.

ATLANT	Номиналдуу жалпы көлөмү брутто, дм <sup>3</sup> :
Буюмдун моделинин жана аткарышынын туюнтулушу	Номиналдуу пайдалуу көлөмү, дм <sup>3</sup> : – жаңы тамак-аш азыктарын сактоо үчүн бөлүктүкү; – тондургуч бөлүктүкү;
	Номиналдуу тондуруучу жөндөмдүүлүгү: Номиналдуу чыңалуусу: Номиналдуу электр агыны: Муздагент: R600a/Көбүрткүч: C-Pentane Муздагенттин салмагы: Беларусь Республикасында жасалган «АТЛАНТ» ЖАК, Жеңүүчүлөр пр., 61, Минск ш.
Буюмдун климаттык классы	
Ченемдик документ	
Буюмдун кубат майнаптуулук классы	
Шайкештик белгилери	

11-сүрөт